

SAMSUNG

Wärmepumpen

Say hello ...
zu unseren
leise Performance
HT Quiet
Wärmepumpen



100 % monovalentes Heizen und Kühlen
Stufenlose Leistungsregelung
Heizkomfort bis - 30°C
Vorlauftemperatur bis zu 70°C

EHS Mono HT Quiet

Wärmepumpen

Technischer Katalog

Einleitung	Seite
Trends	2
Lösungen	5

Wichtige Vorteile	Seite
Übersicht	6
Hohe Vorlauftemperaturen	7
Design Plus Niedriger Schallpegel	11
Umweltfreundlich & effizient	14
Design	16
Witterungsbeständig	20
Service	25
EHS Cloud Management	27

Innengeräte	Seite
Tank Integrated Hydro Einheit	30
Mono Regeleinheit - RE	33

Anhang	Seite
Spezifikationen	34
Technische Zeichnungen	38

Trend 1

Harmonisches Design

Bewusstsein für die äußere Gestaltung

Das Interesse an der Außengestaltung von Häusern hat in den letzten Jahren zugenommen. Eigentümer suchen nach Elementen wie Türen, Fenstern und Farben, die sich gegenseitig ergänzen und ein harmonisches Bild ergeben*. Inzwischen ist Grau eine der beliebtesten Farben in Europa, was sich auch auf dem Automobilsektor zeigt, welcher der Indikator für Farbtrends ist. In den letzten Jahren hat die Vorliebe für Grau und Schwarz zugenommen, während Weiß zurückging, so dass diese beiden Farben heute fast die Hälfte des Marktanteils ausmachen**.

* Basierend auf Google Trends. Die Anzahl der Suchanfragen nach „Hausfassade“ und verwandten Begriffen hat sich von 2010 bis heute fast verdoppelt.

** Basierend auf den Global Automotive Color Popularity Reports von Axalta Coating Systems, LLC.

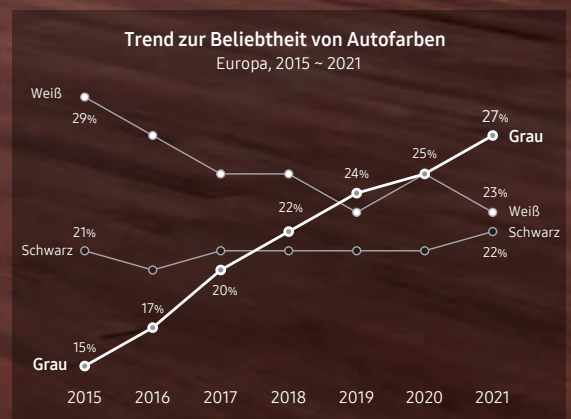

Trend 2

Verlangen nach höheren Vorlauftemperaturen

Hohe Vorlauftemperatur

In vielen Bestandsgebäuden werden immer noch Heizkörper verwendet die eine Vorlauftemperatur von 65°C oder mehr benötigen, um die Räume durch Konvektionszirkulation ausreichend zu heizen. Insbesondere in Mittel- und Nordeuropa ist es wichtig, Vorlauftemperaturen konstant aufrecht zu erhalten. Mit der HT Quiet kein Problem.

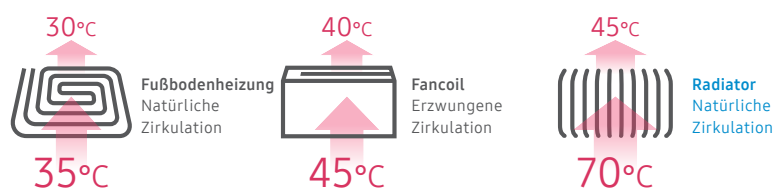



Trend 3

Verhinderung von Lärmbelästigung

Lärmschutzvorschriften in Europa

Im Gegensatz zu herkömmlichen Heizkesseln verfügen Wärmepumpensysteme über eine Außeneinheit. Daher gibt es in vielen Ländern strenge Lärmschutzvorschriften, um eine Störung der Nachbarn zu vermeiden.

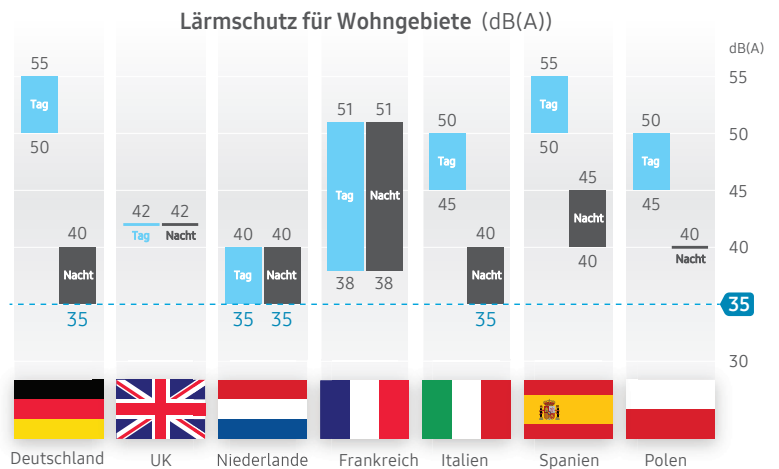

* Basierend auf dem Forschungsbericht „Acoustic Signatures of Heat Pumps“ (Bericht Nr. HPT-AN51-4), veröffentlicht im November 2020 vom Heat Pump Centre.

Samsung EHS Mono HT Quiet.
Die leise Lösung für
Haus und Umwelt.

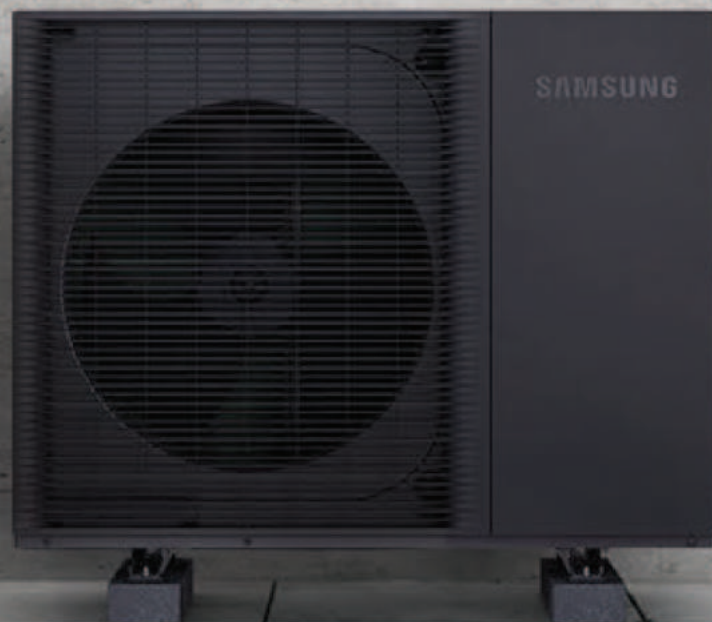

Erfüllt alle Bedürfnisse

70°C*

Liefert Vorlauftemperaturen von bis zu 70°C.



35dB(A)**

Hat einen niedrigen Schallpegel von <35 dB(A) mit einem 4-stufigen Leisemodus.



Design

Fügt sich nahtlos in das Äußere eines Gebäudes und in die Umgebung ein.

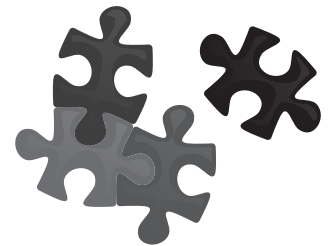

* Vorlauftemperatur, wenn die Außentemperatur zwischen -15°C ~ 43°C liegt. Die Ergebnisse können je nach den tatsächlichen Einsatzbedingungen variieren.

** Basierend auf internen Tests der EHS Mono HT Quiet Außengeräte. Der Geräuschpegel wird in 3 m Entfernung von der Vorderseite des Außengeräts in einem schalltoten Raum mit einer Außentemperatur von 7°C gemessen. Die Ergebnisse können je nach Umgebungsfaktoren und individueller Nutzung variieren.

Entspricht der **SAMSUNG** Green Deal Politik

Wärmepumpe

Die EHS Mono HT Quiet ist ein Wärmepumpensystem, das eine umweltfreundliche und energieeffiziente Heizung und Warmwasserbereitung für Gebäude ermöglicht.

Daher können Sie von verschiedenen Förderungen im Rahmen der Bundesförderung (BEG) „Anlagen zur Wärmeerzeugung (Heizungstechnik)“ profitieren.

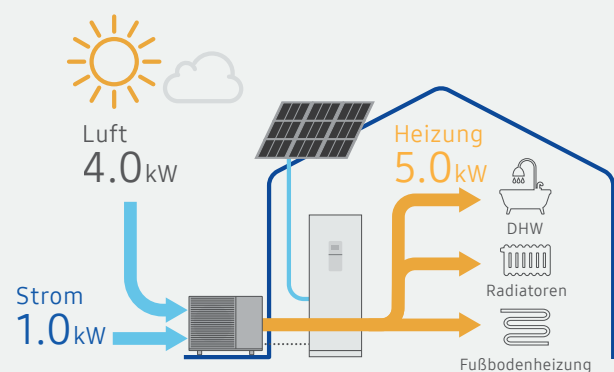

Um 5.0 kW thermische Energie zu erzeugen, benötigt die Wärmepumpe nur etwa 1 kW elektrische Energie und holt sich die restliche Energie aus der Luft**.

** Basierend auf einer internen Analyse. Der durchschnittliche COP (Nennwärmewert) der Samsung EHS Mono HT Quiet Produkte liegt bei 5.05, so dass sie im Vergleich zu herkömmlichen Heizkesseln, die in der Regel einen COP von etwa 1,0 haben, umweltfreundlich sind.

EHS Mono HT Quiet Serie

Wichtige Vorteile | Hohe Vorlauftemperaturen

70°C Vorlauftemperatur

Genießen Sie eine Hochtemperatur Wärmepumpe, die Ihre Bedürfnisse nach Wärme und hohen Brauchwassertemperaturen erfüllt - das ganze Jahr über. Die EHS Mono HT Quiet Serie kombiniert diese Funktionen und garantiert eine Vorlauftemperatur von bis zu 70°C* bei -30°C** Außentemperatur, **ganz ohne elektrischen Heizstab**.

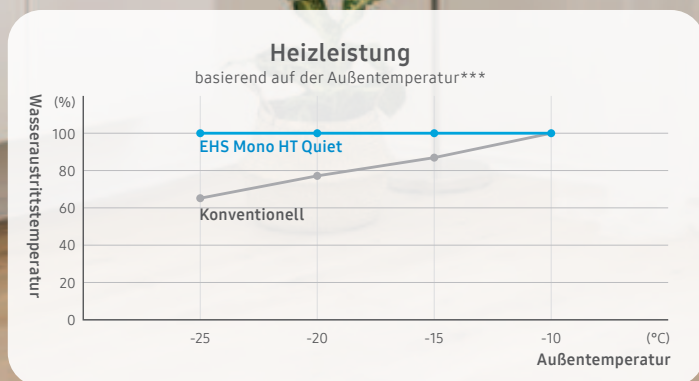
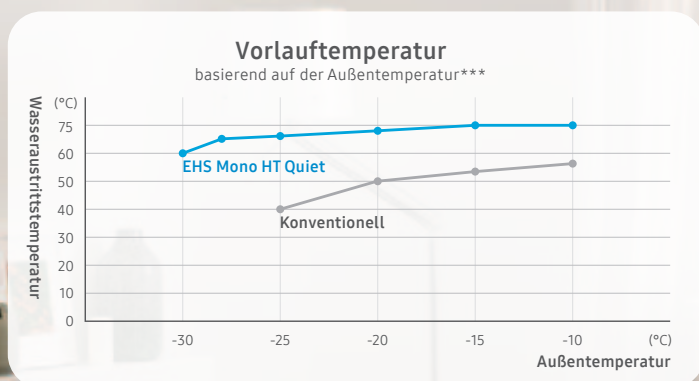

* Vorlauftemperatur, wenn die Außentemperatur zwischen -15°C ~ 43°C liegt. Die Ergebnisse können je nach den tatsächlichen Einsatzbedingungen variieren.

** Basierend auf einer Vorlauftemperatur von 55°C. Die Ergebnisse können je nach den tatsächlichen Einsatzbedingungen variieren. Nicht verfügbar für die einphasigen Modelle 12 kW und 14 kW.

*** Basierend auf interne Test an einem EHS Mono HT Quiet Außengerät (AE120BXYDGG) im Vergleich zu einem herkömmlichen EHS Außengerät (AE120RXYDGG). Die Ergebnisse können je nach den tatsächlichen Einsatzbedingungen variieren.

EHS Mono HT Quiet Serie

Wichtige Vorteile | Hohe Vorlauftemperaturen

Nutzt und überträgt mehr Energie mit einer größeren Wärmetauscherfläche

Vergrößerte Wärmetauscherfläche

Die EHS Mono HT Quiet Serie hat einen größeren Wärmetauscher, der viel mehr erneuerbare Wärmeenergie überträgt. Die Wärmeübertragungsfläche ist ca. 8.8% größer*.

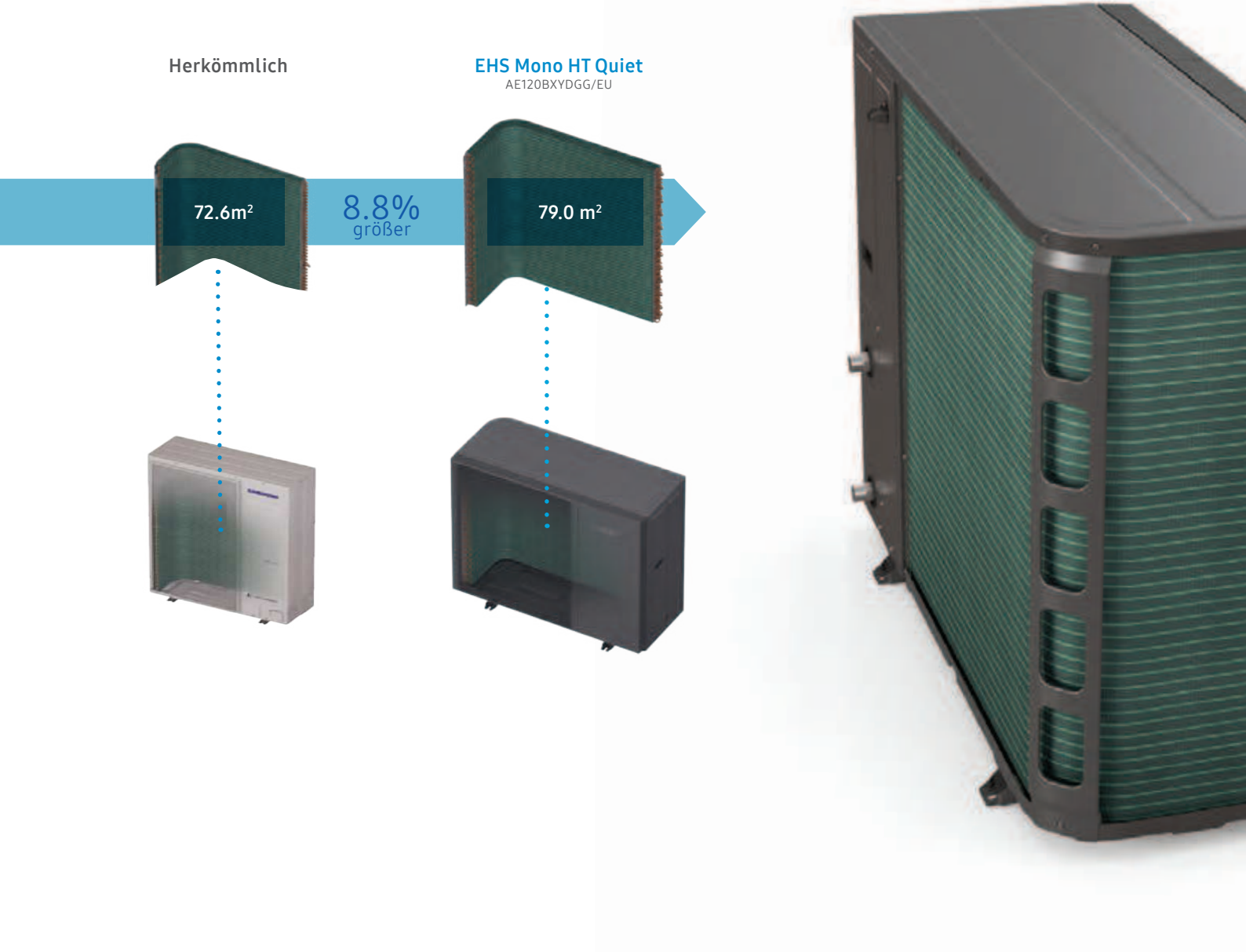

* Basierend auf den Messungen von Samsung an einem EHS Mono HT Quiet Modell (AE120BXYDGG/EU) im Vergleich zu einem herkömmlichen Außengerät (AE120RXYDGG/EU) mit derselben Leistung.

EHS Mono HT Quiet Serie

Wichtige Vorteile | Hohe Vorlauftemperaturen

Konzipiert um zu performen

Vergrößerte Kompressorteile

Um dem höheren Druck standzuhalten, der durch den Scroll-Hybrid-Verdichter erzeugt wird, verwendet die EHS Mono HT Quiet hoch belastbare Reed-Ventile, die dicker und stabiler sind. Eine erweiterte Ölnut stellt ausreichend Schmiermittel zur Verfügung, um die Leistung und Zuverlässigkeit des Verdichters zu gewährleisten. Infolgedessen wurde das Verdichtungsverhältnis um ca. 31%* erhöht.

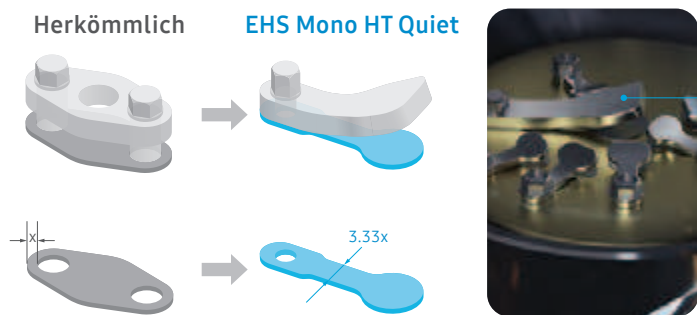

Dank der verbesserten Haltbarkeit und Reaktionsgeschwindigkeit halten die Reed-Ventile einem wesentlich höheren Auslassdruck stand.

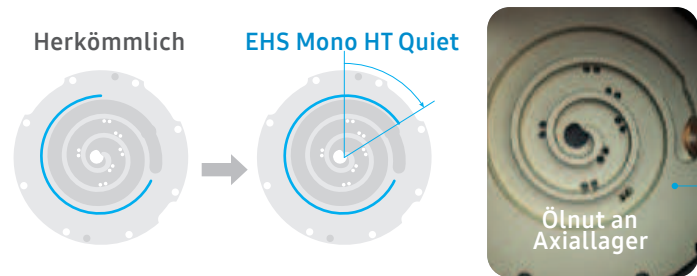

Durch eine verlängerte Ölnut im Lager hat sich die Schmierfläche um etwa 24 %** vergrößert. So arbeitet der Kompressor auch bei erhöhtem Druck zuverlässig und stabil.



* Verdichtungsverhältnis = Austrittsdruck / Ansaugdruck. Basierend auf internen Tests an einem EHS Mono HT Außengerät im Vergleich zu einem herkömmlichen EHS Außengerät. Infolgedessen hat sich der Auslassdruck von 43 auf 55 kgf/cm²G erhöht, und das Verdichtungsverhältnis ist von 13 auf 17 gestiegen.

** Basierend auf internen Tests, verglichen mit einem herkömmlichen Kompressor im EHS Mono Quiet Außengerät. Die Ergebnisse können je nach den tatsächlichen Einsatzbedingungen variieren.

EHS Mono HT Quiet Serie

Wichtige Vorteile | Hohe Vorlauftemperaturen

Zuverlässiger in der Warmwasserbereitung

 Flash Injection Technologie, bekannt aus der marktführenden Samsung DVM-S VRF-Serie

Die EHS Mono HT Quiet Außengeräte haben den grandiosen Samsung Scroll-Hybrid-Verdichter, der das Kältemittel mit einem viel höheren Druck verdichten kann, während seine Flash Injection Technologie den Kältemittelfluss erhöht.

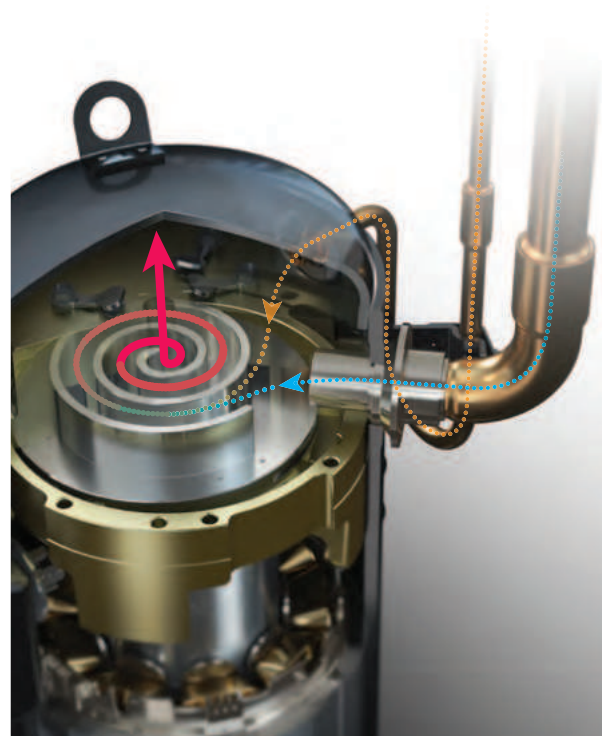
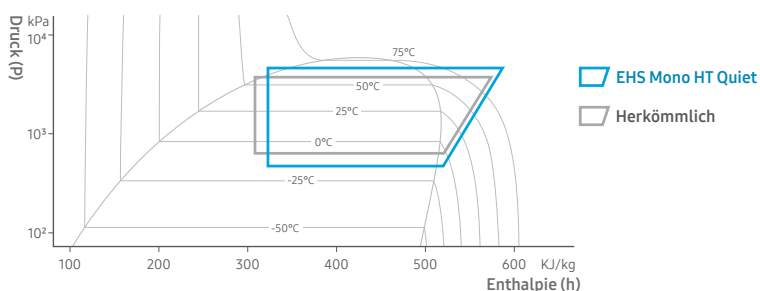

Selbst bei -30°C kann die EHS Mono HT Quiet Serie Warmwasser mit einer Temperatur von bis zu 63°C liefern für Non-Stop-Komfort unter kältesten Bedingungen*.

* Basierend auf interne Tests. Die Ergebnisse können je nach den tatsächlichen Einsatzbedingungen variieren.



EHS Mono HT Quiet Serie

Wichtige Vorteile | Design Plus | Niedriger Schallpegel



2023 Winner

DESIGN PLUS

powered by: ISH

Die Serie HT Quiet ist mit dem Design Plus Award der ISH Frankfurt ausgezeichnet. Der Innovationspreis unterstreicht das exzellente Design in Kombination mit herausragenden Leistungsmerkmalen.

Geräuscharmer Betrieb

Mit Einführung fortschrittlicher Technologien zur Geräuschreduzierung, sind die Außengeräte der EHS Mono HT Quiet Serie einzigartig und performen leise. Mit dem 4-stufigen Leise-Modus können Sie den Geräuschpegel anpassen oder ihn auf 35 dB(A)* senken, um die strengen Anforderungen an den Geräuschpegel zu erfüllen und gleichzeitig eine Heizleistung von bis zu 8.1 kW* zu erzielen.

* Basierend auf interne Tests der EHS Mono HT Quiet Außengeräte. Der Geräuschpegel wird in 3 m Entfernung von der Vorderseite des Außengeräts in einem schalltoten Raum bei einer Außentemperatur von 7 °C gemessen. Die Ergebnisse können je nach Umgebungsfaktoren und individueller Nutzung variieren.

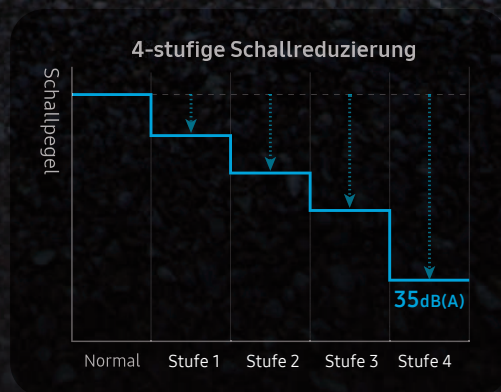

EHS Mono HT Quiet Serie

Wichtige Vorteile | Niedriger Schallpegel

Reduzierung des Lüftergeräuschs durch Minimierung der Luftverwirbelung

Vielzahniger Ventilator

Ein neuer Ventilator mit Mehrfachzahnung hat zwei Arten von Zahnungen an seiner Flügelspitze. Er hat eine große Zahnung auf dem inneren Teil und eine kleine Zahnung am äußeren Teil, die den unterschiedlichen Luftgeschwindigkeiten angepasst sind. Diese Kombination minimiert den Luftwirbel um die Flügelspitze und reduziert den Lärm, der durch die Bewegung des Lüfters entsteht.

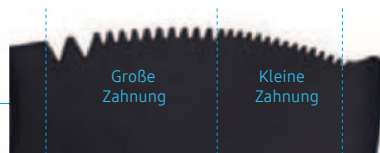

Reduziert effektiv den Luftwirbel durch die Verwendung unterschiedlicher Zahnungen je nach Luftgeschwindigkeit.

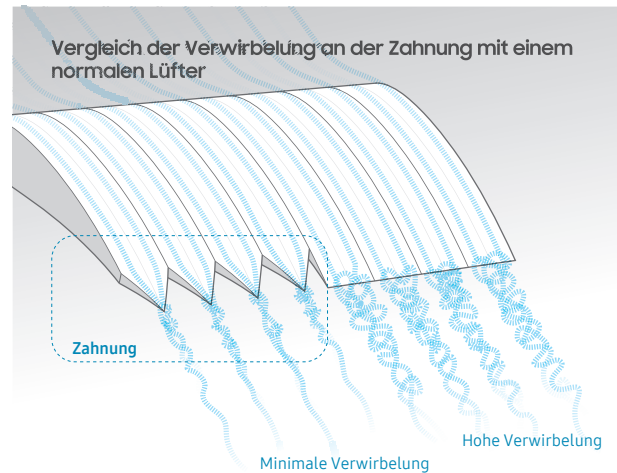

Blockiert und absorbiert Geräusche

2-Schichten-Isolierung

Ein speziell entwickeltes Schalldämmsystem sorgt für eine effektive Geräuschdämmung und -absorption. Es hat eine 2-lagige Struktur, die aus Kompressorfilz und einer Einfassung im Inneren des Gehäuses besteht. Der Kompressorfilz dämmt die vom Kompressor erzeugten Geräusche wirksam. Das Gehäuse besteht aus einem Hochleistungsmaterial* mit einem patentierten** Rillennaster Filz Design, das die verschiedenen Geräusche absorbiert die von den Kompressorteilen und Vibrationen erzeugt werden.

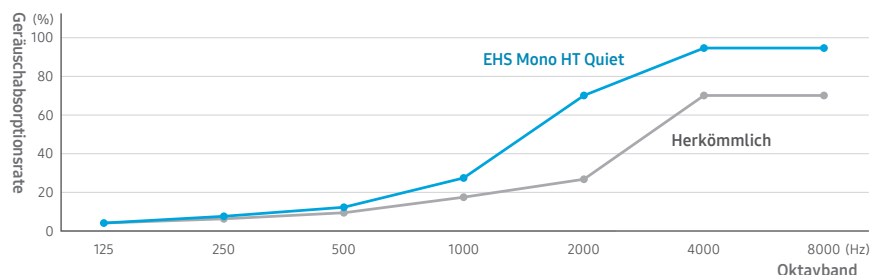

* Basierend auf interne Tests eines EHS Mono HT Quiet Außengeräts im Vergleich zu einem herkömmlichen Außengerät. Die Ergebnisse beziehen sich nur auf einzelne Materialien und nicht auf das gesamte Produkt und können je nach den tatsächlichen Einsatzbedingungen variieren. ** Patent Nr.: P2022-0012826.

EHS Mono HT Quiet Serie

Wichtige Vorteile | Niedriger Schallpegel



Weniger Vibration – weniger Lärm

Federfüße für die Kompressorbefestigung

Die Verwendung von Federfüßen anstelle von Gummifüßen absorbiert die vom Kompressor erzeugte Vibration und minimiert die daraus entstehenden Geräusche. Sie reduziert die Vibrationsübertragung drastisch um mehr als 90 %* im Niederfrequenzbereich.

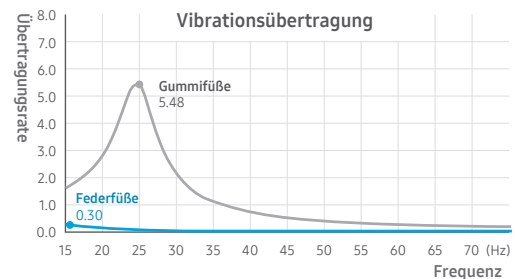

Reduziert die Resonanzgeräusche eines Kompressors

Verstärkte Kurbelwelle im Kompressor

Wenn sich die Kurbelwelle eines Kompressors dreht, erzeugt sie Resonanzgeräusche mit niedriger Frequenz die nur schwer durch Filzisolierung zu reduzieren ist. Der Kompressor der EHS Mono HT Quiet Serie verfügt über eine verstärkte Kurbelwelle mit einem größeren Durchmesser und Dicke, um niederfrequente Geräusche in einen Hochfrequenzbereich zu verlagern. Das Ergebnis ist eine Reduzierung der Resonanzgeräusche der niedrigen Frequenzen um etwa 21%*.

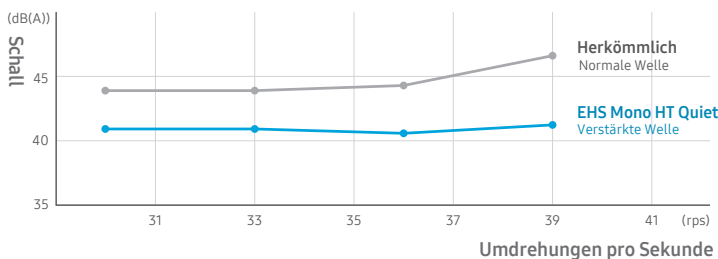
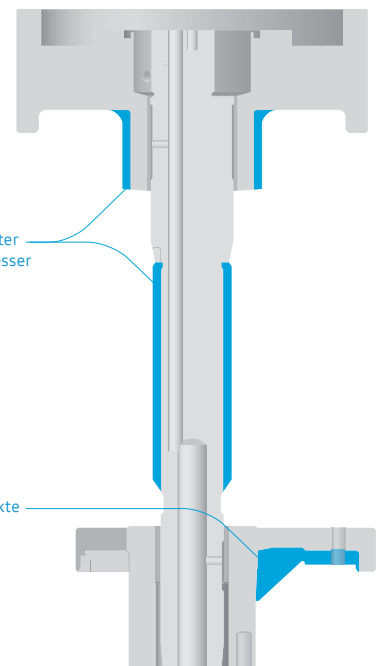

* Basierend auf interne Tests. Im Quiet Mode bei 39 ups (Umdrehungen pro Sekunde) wurde der Schall von 54,2dB(A) auf 42,5dB(A) reduziert. Die Ergebnisse können je nach den tatsächlichen Einsatzbedingungen variieren.

EHS Mono HT Quiet Serie

■ Wichtige Vorteile | Umweltfreundlich und effizient

Besser für die Umwelt und den Geldbeutel

Die EHS Mono HT Quiet Serie hat über den gesamten Leistungsbereich die Energieeffizienzklasse (SCOP) A+++



EHS Mono HT Quiet Serie

Wichtige Vorteile | Umweltfreundlich und effizient

Umweltfreundliches Kältemittel R32

Die EHS Mono HT Quiet Serie wurde entwickelt, um unseren Planeten zu schützen. Die EHS Mono HT Quiet Systeme tragen zur Reduzierung der Erderwärmung bei. Verwendet wird das Kältemittel der nächsten Generation R32, das zum Schutz der Ozonschicht beiträgt. Es hat ein Ozonabbaupotenzial (ODP) von Null und ein geringeres Treibhauspotenzial (GWP) als herkömmliche Kältemittel*. Es reduziert auch die benötigte Menge an Kältemittel und ist damit umweltfreundlicher.

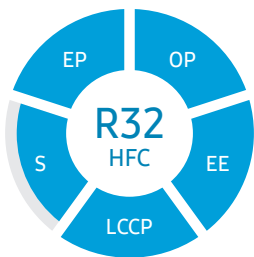

- EP** Ökologische Performance
- OP** Schutz der Ozonschicht
- EE** Energieeffizienz
- LCCP** Klimaleistung im Lebenszyklus
- S** Sicherheit

* GWP-Wert: Kältemittel R32 = 675 gegenüber Kältemittel R410A = 2.088. Ausführlichere Informationen über Kältemittel finden Sie auf der folgenden Website: https://wikimili.com/en/List_of_refrigerants

Weniger Heizkosten

SCOP A+++

Die EHS Mono HT Quiet Serie hat über den gesamten Leistungsbereich die Energieeffizienzklasse (SCOP) A+++.

Sie arbeitet nachweislich mit einem hohen Wirkungsgrad.

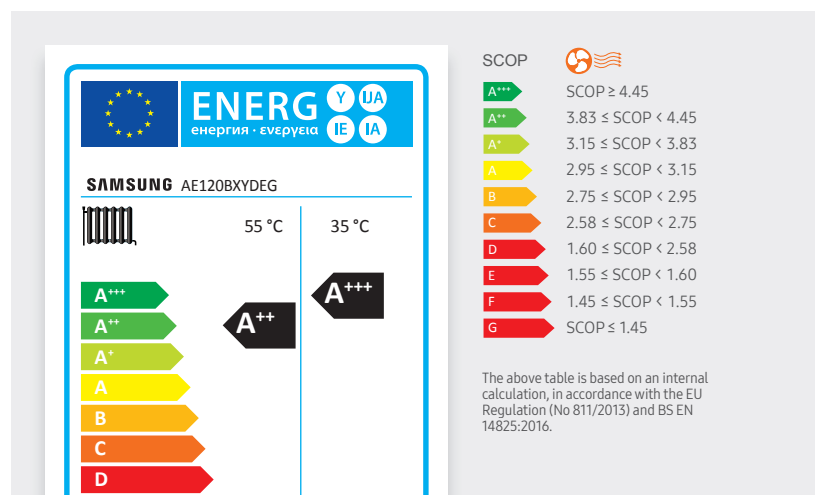

* Basierend auf interne Tests in Übereinstimmung mit EN14825. Kann je nach Systemkonfiguration und tatsächlichen Einsatzbedingungen variieren.

** PdesignH liegt bei über 100 % der Nennleistung, was eine ausreichende Heizleistung bei niedrigen Temperaturen gewährleistet. Basierend auf einem Standard von -10°C (Bewertung: Standard 7°C Bedingungen).

EHS Mono HT Quiet Serie

■ Wichtige Vorteile | Design

Fügt sich überall ein - Ein Plus für die Optik

Die EHS Mono HT Quiet Serie ist nicht nur besonders leise, sondern auch so konzipiert, dass sie sich unauffällig einfügt. Dank der eleganten Farbe Anthrazit fügt sie sich nahtlos in das Design vieler Gebäude ein. Ihr kompaktes Design hat ein niedriges Profil, so dass sie sich problemlos unter einem Fenster platzieren lässt und den Blick nach draußen nicht beeinträchtigt.

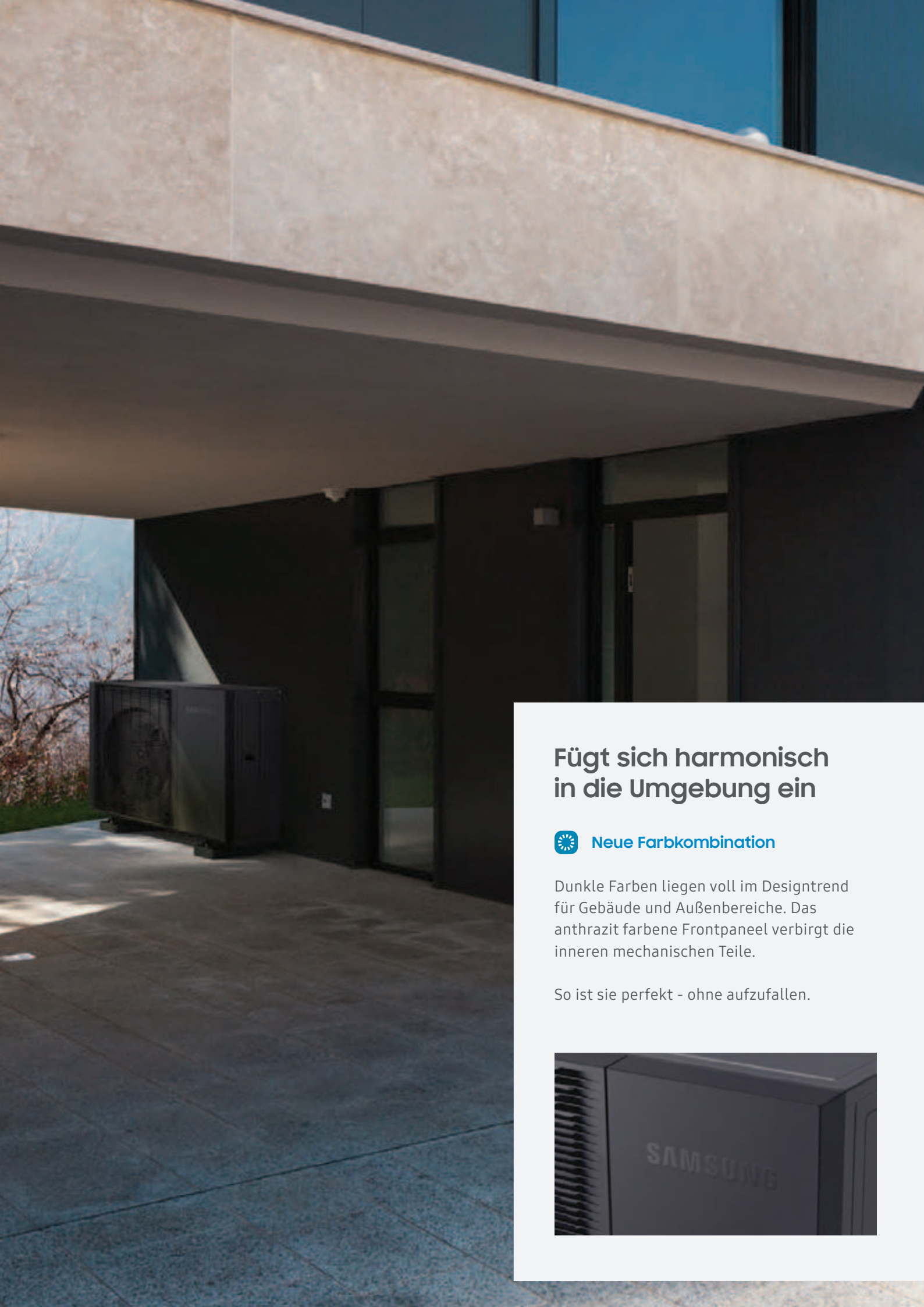

Fügt sich harmonisch in die Umgebung ein

Neue Farbkombination

Dunkle Farben liegen voll im Designtrend für Gebäude und Außenbereiche. Das anthrazit farbene Frontpaneel verbirgt die inneren mechanischen Teile.

So ist sie perfekt - ohne aufzufallen.



EHS Mono HT Quiet Serie

Wichtige Vorteile | Design

Eine Neigung von 6° macht einen großen Unterschied

Abgeschrägter Grill

Das neue Gitterdesign hat eine Neigung von 6° und ist 18 mm tief, so dass das Innere des Gerätes beim vorbeigehen nicht zu sehen ist.

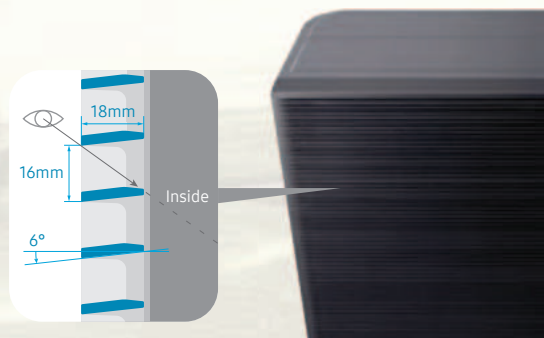

* Basierend auf einer Betrachtungshöhe von 1.700 mm und einem Betrachtungsabstand von 1 m.



Keine Blickbeeinträchtigung

Kompakte Größe (geringe Höhe)

Ein EHS Mono HT Quiet Außengerät ist in allen Leistungsklassen nur etwa 1m hoch. Es kann unter Fenstern installiert werden und behindert nicht den Blick nach draußen.



EHS Mono HT Quiet Serie

Wichtige Vorteile | Witterungsbeständig

Gebaut für eine historische Lebensdauer und härteste klimatische Bedingungen.

Ungünstige Witterungsbedingungen haben einen großen Einfluss auf die Lebensdauer und Leistung von Wärmepumpen. EHS Mono HT Quiet Außengeräte sind sehr langlebig und performen in heißen und kalten Umgebungen. Das Gehäuse und der Wärmetauscher sind korrosionsbeständig und der Sockel ist so konzipiert, dass das Kondenswasser auch bei kalten Außentemperaturen schnell abfließt.

EHS Mono HT Quiet Serie

Wichtige Vorteile | Witterungsbeständig

Dauerhafte Performance und Korrosionsbeständigkeit

Korrosionsbeständigkeit ist ein sehr wichtiger Faktor bei Außengeräten, da sie unterschiedlichsten Witterungsbedingungen ausgesetzt sind. Die EHS Mono HT Quiet Geräte verfügen über einen verbesserten Korrosionsschutz für den Wärmetauscher und das Gehäuse.



Durafin™ Ultra

Eine Antikorrosionsschicht aus Epoxid-Acryl und eine hydrophile Schicht aus Acrylharz leiten Wasser ab und verstärken die Korrosionsbeständigkeit, die durch einen Salzsprühnebeltest (SST) über einen Zeitraum von über 3.000 Stunden* nachgewiesen wurde.

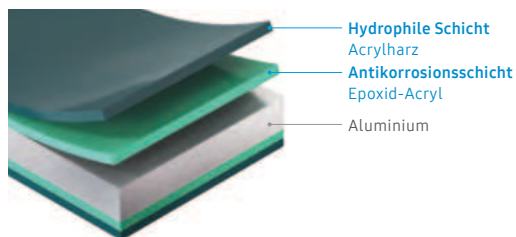

Verzinkte Gehäusebauteile

EHS Mono HT Quiet Außengeräte haben verzinktes Stahlblech mit einer PE Pulverbeschichtung von bis zu 100µm Dicke, die nachweislich die Korrosionsbeständigkeit um 43% verbessert, basierend auf dem dem „Complex Cycle Test“ (CCT)**. Sie schützt das Gehäuse vor Rost.

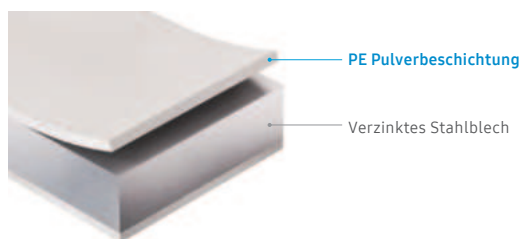

* Basierend auf interne Tests, verifiziert durch TÜV Rheinland, gemäß ISO 9227, ISO 14993 und ISO 21207 unter Verwendung von Proben aus dem Wärmetauscher eines EHS-Außengeräts.

** Basierend auf interne Tests mit Korrosionskammern, Q-FOG und CCT-1100. Der Complex Cycle Test (CCT) umfasst Zyklen mit Spritzwasser (2 Stunden lang bei 35 °C), trockenen (4 Stunden lang bei 60 °C mit 30 % relativer Luftfeuchtigkeit) und Dampf (2 Stunden lang bei 50 °C mit 95 % relativer Luftfeuchtigkeit) Bedingungen. Im Ergebnis bildete das verzinkte Eisenblech (GI) nach 240 Stunden Rotrost, was 43 % langsamer ist als das allgemeine elektrolytisch verzinkte Stahlblech (EGI), das nach 168 Stunden Rotrost bildet.

EHS Mono HT Quiet Serie

Wichtige Vorteile | Witterungsbeständig

Entwickelt für Extremwetter

Um die Heizleistung und Effizienz zu erhalten, ist eine smoothe Ableitung von Kondenswasser sehr wichtig. Die EHS Mono HT Quiet Außengeräte haben einen speziell konstruierten Sockel, der serienmäßig mit einer Sockelheizung ausgestattet ist.

Verzinkte Gehäusebauteile

Während des Heizbetriebs bei kalten Temperaturen kann beim Abtauzyklus Eis auf dem Wärmetauscher zu Wasser kondensieren. Die EHS Mono HT Quiet Außengeräte haben einen erhöhten Sockel mit vertieften und abgeschrägten Rinnen, so dass Kondenswasser viel schneller* abfließt und nicht im Gehäuse gefriert.

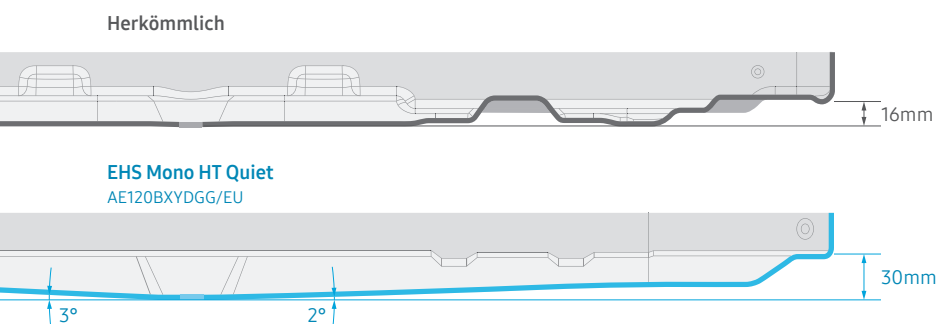

Wannenheizung

Bei extrem kalten Temperaturen kann sich in der Wanne Eis bilden, auch wenn Wasser effektiv abfließt. Deshalb ist eine Wannenheizung eine wichtige Komponente, um Eis schnell zu schmelzen.

Die EHS Mono HT Quiet Außengeräte sind standardmäßig mit einer Wannenheizung ausgestattet.

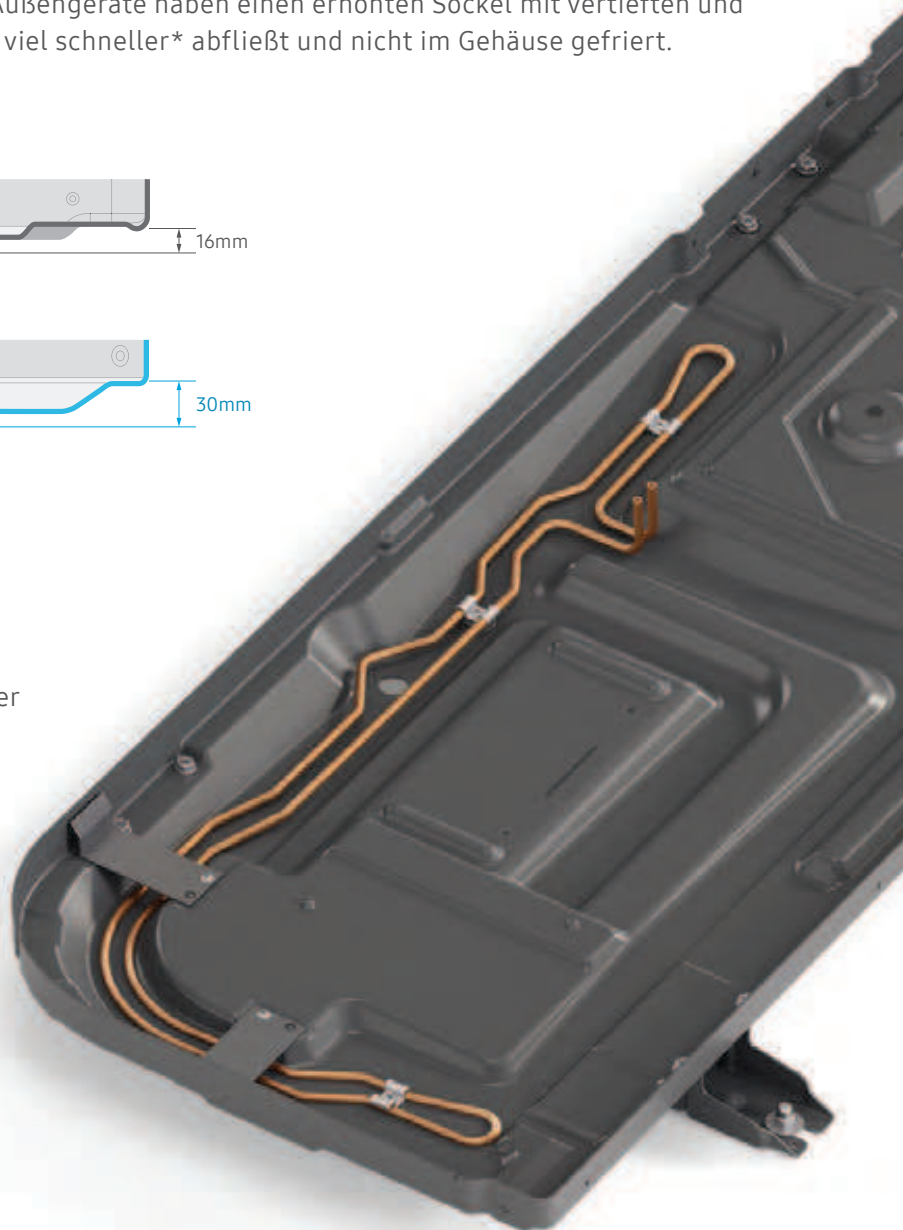

* Basierend auf interne Tests der EHS Mono HT Quiet Außereinheit im Vergleich zu einer herkömmlichen EHS Außereinheit.

EHS Mono HT Quiet Serie

Wichtige Vorteile | Witterungsbeständig

Verhindert das Einfrieren von Bauteilen

Wenn die Außentemperatur unter den Gefrierpunkt fällt, kann dies negative Auswirkungen auf die Außengeräte haben. Daher verfügen die EHS Mono HT Quiet Außengeräte über viele Schutzvorrichtungen um zu verhindern, dass das Wasser im Inneren gefriert und Komponenten zu Schaden kommen.

Frostschutz-Heizung

Wenn sich das Außengerät bei kaltem Wetter ausschaltet oder eine Fehlfunktion hat kann das Wasser im Inneren des Geräts gefrieren und wichtige Teile zerstören. EHS Mono HT Quiet Außengeräte verfügen über eine Heizung und Sensoren am Plattenwärmetauscher. Die Temperatur des Wassers im PWT wird überwacht und über dem Nullpunkt gehalten. So wird verhindert, dass der PWT einfriert, wenn er nicht in Betrieb ist.

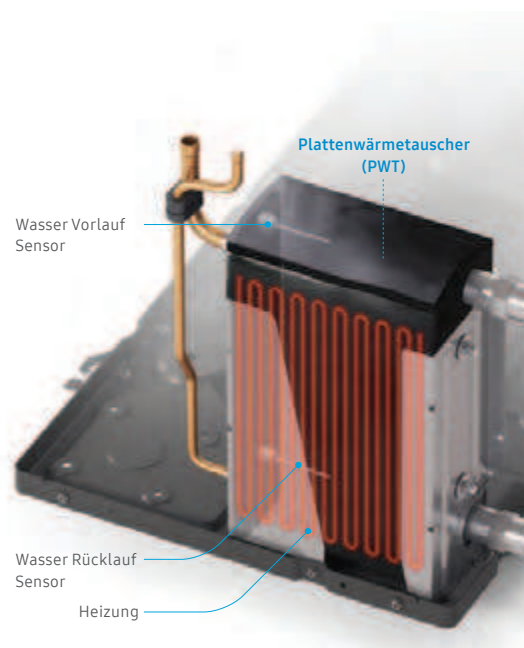
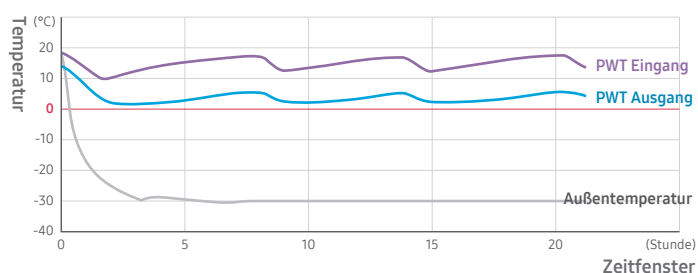

* Basierend auf interne Tests mit einem EHS Mono HT Quiet AE140BYXDGG Modell. Gemessen über 20 Stunden bei Stillstand und einer Außentemperatur von -30°C.
** Nur zu Illustrationszwecken. Das Heizgerät ist isoliert und die Fühler sind in den PWT eingesetzt, so dass sie von außen nicht sichtbar sind.



Frostschutz-Heizung

Die Frostschutzsteuerung überwacht kontinuierlich den Betriebszustand und die Außentemperatur und verhindert das Einfrieren der Wasserleitung zwischen Außen- und Inneneinheit, indem sie das Wasser des Primärkreises nach einer bestimmten Zeitspanne* zirkulieren lässt.

** Wenn sie beispielsweise bei einer Außentemperatur von 3°C 60 Minuten lang nicht in Betrieb war, wird die Pumpe auf der Wasserleitungsseite zwangsweise in Betrieb genommen, um zu verhindern, dass das Wasser in der Wasserleitung einfriert.

EHS Mono HT Quiet Serie

Wichtige Vorteile | Wetterbeständig

Arbeitet über einen größeren Temperaturbereich hinweg

Die EHS Mono HT Quiet Serie liefert unabhängig von den äußeren Bedingungen heißes Wasser. Die Flash Injection Technologie sorgt dafür, dass die Heizleistung auch bei kaltem Wetter konstant bleibt, während ein Kühlkörper die Wärme des Inverterkreislaufs effektiver abführt.

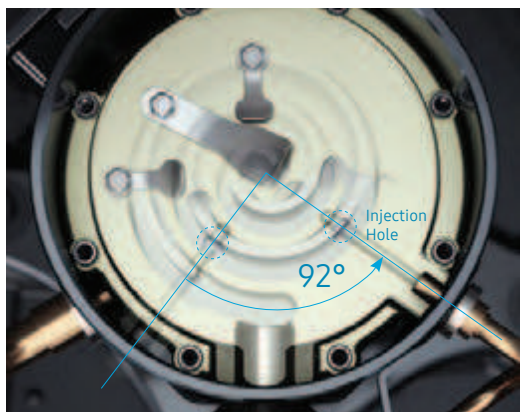
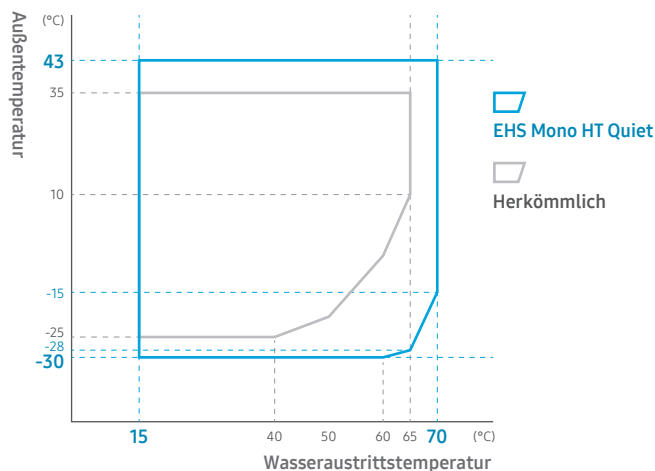

Neuer Flash-Injection-Verdichter

Die Leistung herkömmlicher Wärmepumpen verschlechtert sich bei niedrigen Temperaturen, weil der Kältemitteldruck sinkt. Die Flash Injection Technologie erhöht den Kältemittelfluss und den Kältemitteldruck. Die Position und Größe der Einspritzlöcher ist optimal ausgelegt, um das Kältemittelvolumen zu maximieren. So kann selbst bei einer Außentemperatur von -30°C zuverlässig bis zu 70°C warmes Wasser zur Verfügung gestellt werden.



Kühlkörper

Die Inverterplatine erzeugt viel Abwärme, die die Systemleistung beeinträchtigt. Der Kühlkörper kühlt die Inverterplatine effektiv und trägt dazu bei, den Betriebsbereich der Wärmepumpe von 35°C Außentemperatur auf 43°C* zu erhöhen.

* Basierend auf interne Tests des EHS Mono HT Quiet Außengeräts im Vergleich zu einem herkömmlichen EHS Außengerät.

EHS Mono HT Quiet Serie

■ Wichtige Vorteile | Service

Installation und Wartung viel einfacher, viel intelligenter

Die EHS Mono HT Quiet Serie ist so konzipiert, dass sie einfach zu installieren und zu warten ist. Für Wartungen und Servicearbeiten lässt sich die Seitenwand schnell entfernen.



EHS Mono HT Quiet Serie

Wichtige Vorteile | Service

Einfacher Zugang während der Installation und Instandhaltung

Seitlicher Zugang

Mit dem Service-Konverter können Sie mit einem PC oder Laptop* auf das System zugreifen, wann immer Sie wollen.

Überwachung und Problemlösung

Service-Konverter (MTF-CO2N)

Mit dem Service-Konverter können Sie mit einem PC oder Laptop* auf das System zugreifen, wann immer Sie wollen.



Die Selbstdiagnosefunktion überwacht automatisch die Leistung und zeigt einen Fehlercode an, wenn sie etwas ungewöhnliches feststellt. So können Sie die Fehlermeldung sofort überprüfen.



Kontinuierlich heißes Wasser - auch bei Funktionsstörungen

Notbetrieb

Mit zwei Notbetrieboptionen kann das EHS Mono HT Quiet System eine kontinuierliche Warmwasserbereitung und Heizleistung auch bei einer Störung gewährleisten.



Heizung Notbetrieb

Mit Hilfe einer zuschaltbaren Zusatzheizung in der Hydroeinheit.

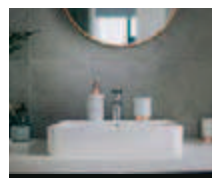

Warmwasser-Notbetrieb

Mit Hilfe einer zuschaltbaren Zusatzheizung im Brauchwassertank.

* Nur verfügbar bei Verwendung eines Wassertanks mit Booster Heater und Backup Heater.

EHS Mono HT R290 Serie

Wichtige Vorteile | SAMSUNG EHS Cloud Management



SAMSUNG EHS Cloud Management

Mit dem Samsung EHS Cloud Management können Fachhandwerker über das Internet per Fernwartung auf Anlagen zugreifen. Bereits im Büro ist auf der Startseite zu sehen, welche Probleme vorliegen – mit einer ausführlichen Erklärung des Fehlercodes – durch einen kurzen Klick wird der Standort des Geräts auf einer Landkarte angezeigt. Mit einem weiteren Klick gelangt der User zu den wichtigsten Daten der Installation und sieht die Servicehistorie. Der Einsatz vor Ort und die Beschaffung von Ersatzteilen kann also schon im Vorfeld geplant werden. Im Ergebnis: weniger Zeitaufwand und geringere Kosten.

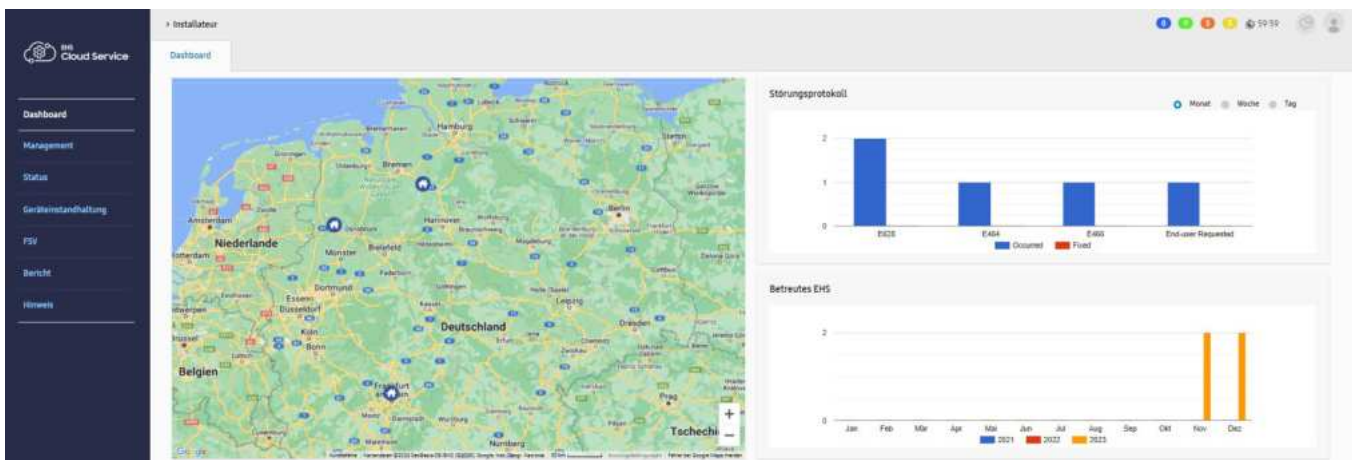

EHS Mono HT Quiet Serie

Wichtige Vorteile | Service

Jederzeit und überall

SmartThings + Wi-Fi Kit 2.0

SmartThings Energy bietet Ihnen das ultimative Energie-Managementsystem für Ihren Haushalt und echte Energieeinsparungen. Sie steuern und automatisieren Komfort von zuhause oder von unterwegs. Das Wi-Fi Kit 2.0 ermöglicht die intelligente Konnektivität aller Samsung Wärmepumpen. Sie können den Energieverbrauch überwachen und mit dem Sparmodus ihren Verbrauch reduzieren und Einstellungen anpassen. Von überall mit einem Smartphone über die SmartThings App*.

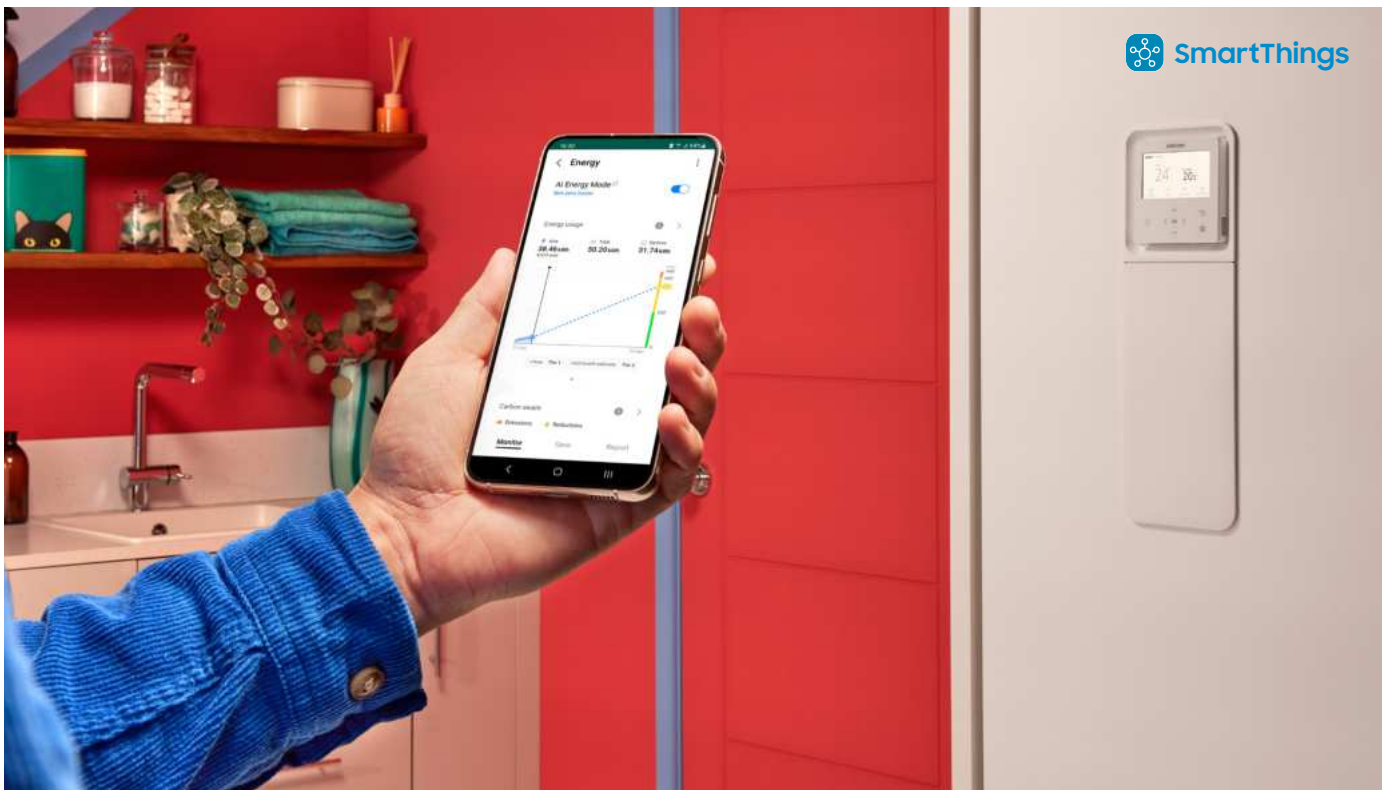

Einstellungen anpassen

Ermöglicht die Innentemperatur und die Einstellungen zu überwachen und zu ändern.



Energieüberwachung

Ermöglicht den täglichen, wöchentlichen und monatlichen Energieverbrauch auf einen Blick zu sehen.



Energie Service

Ermöglicht die schnelle Überprüfung des Energieverbrauchs mehrerer Geräte in Ihrem Haushalt.



Automation

Passt sich automatisch an Ihre bevorzugte Umgebung an.



Welcome Heating

Führt eine Vorheizung und/oder Vorkühlung durch, bevor Sie zu Hause ankommen.









* Verfügbar für Android- und iOS-Geräte. Eine Wi-Fi-Verbindung, ein Samsung-Konto und ein optionales Wi-Fi Kit (MIM-H04N) sind erforderlich. Die GUI-Bilder auf dieser Seite können je nach Version der SmartThings App variieren.

** Amazon, Alexa und alle zugehörigen Logos sind Marken von Amazon.com, Inc. oder seinen verbundenen Unternehmen. Google ist eine Marke von Google LLC.

EHS Mono HT Quiet Serie

Line-up (Komponenten)

Außeneinheit	Inneneinheit	Steuerung				
						
8.0 / 12.0 / 14.0 kW (R32)	Tank / Integrated Hydro Einheit (200/260l) + Wi-Fi inklusive	Mono-Regelinheit	Wi-Fi Kit	Kabelfernbedienung	Touch Controller	DMS2.5

System Konfiguration

1. EHS Mono HT Quiet mit Tank Integrated Hydro Einheit

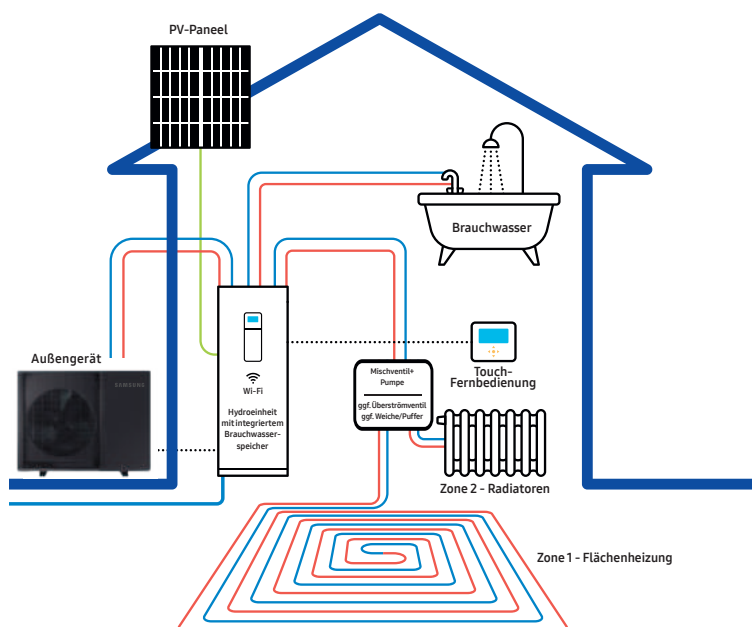

2. EHS Mono HT Quiet mit Regelinheit & externem Pufferspeicher

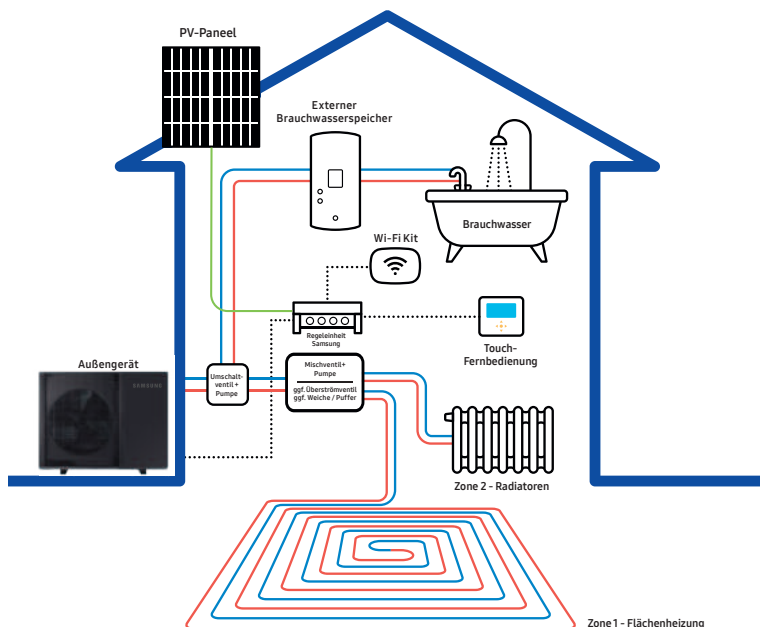

EHS Mono HT Quiet Serie

■ Tank integrated Hydro Einheit-HUB

Eine Kombination aus Tank und Regeleinheit

Die tankintegrierte Hydro-Einheit besteht u.a. aus einem Steuerungskit und einem großen Brauchwasserspeicher, der in den Größen 200 und 260 Liter erhältlich ist. Die kompakte und modulare Bauweise ermöglicht eine problemlose Aufstellung an vielen Orten.

Aufbau



EHS Mono HT Quiet Serie

Merkmale

Geld sparen!

2-Zonen Regelung

Mit der 2-Zonen Regelung können Sie zwei verschiedene Vorlauftemperaturen gleichzeitig regeln. So werden zwei Zonen optimal geregelt und Energie gespart.

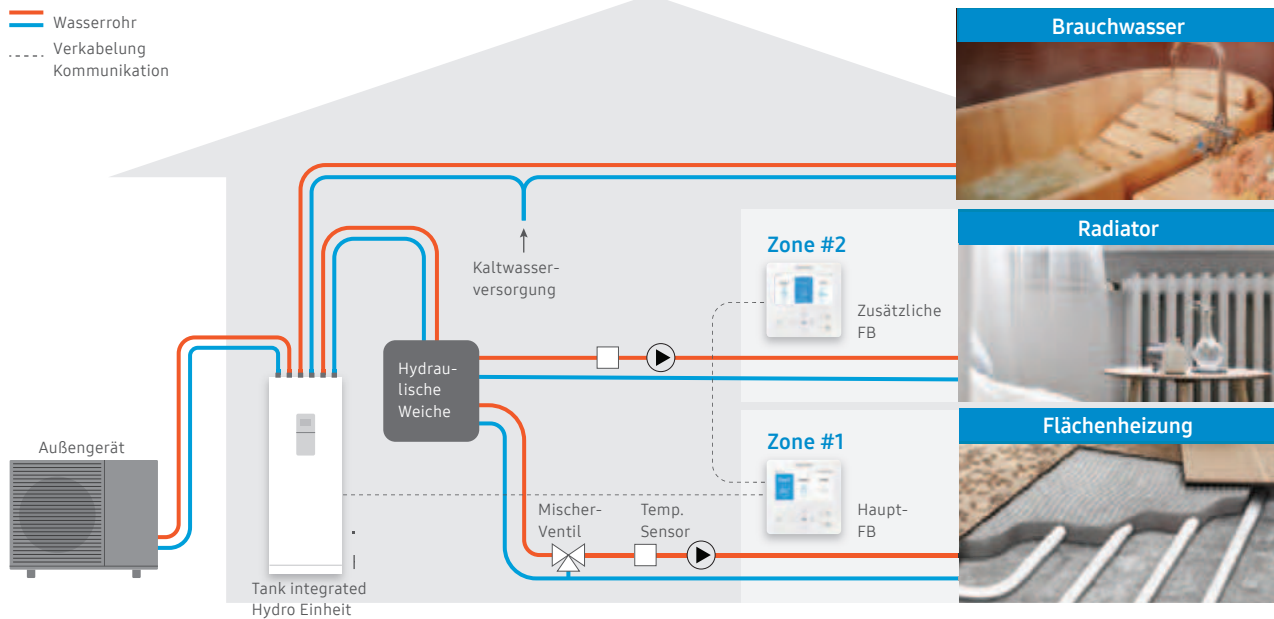

Solar Energie

Diese Funktion prüft die Produktion der Photovoltaik-Anlage und lässt die Wärmepumpe diesen Strom effektiv nutzen. Die Entnahme aus dem Stromnetz wird verringert.

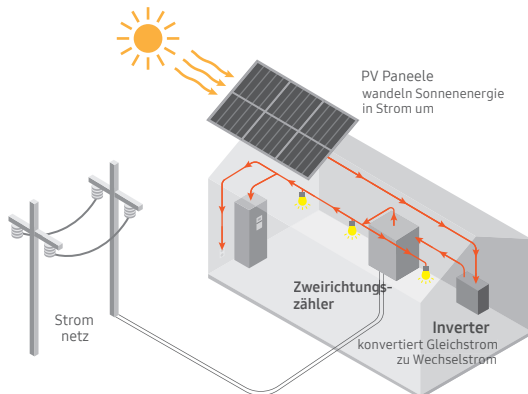

Smart Grid

Diese Funktion prüft die Produktion der Photovoltaik-Anlage und lässt die Wärmepumpe diesen Strom effektiv nutzen. Die Entnahme aus dem Stromnetz wird verringert.

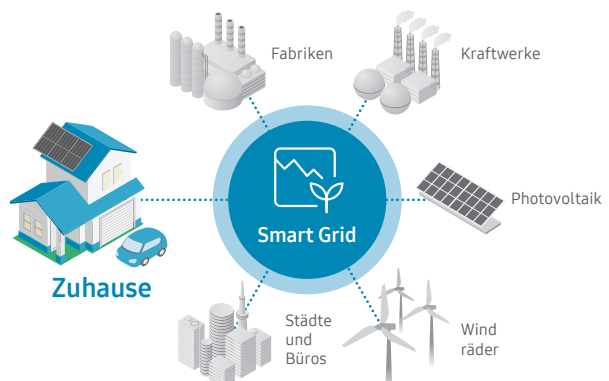

EHS Mono HT Quiet Serie

Merkmale



Passt perfekt in jeden Raum

Kompaktes und schlichtes Design



Problemlöse Inbetriebnahme und Wartung

Einfache Inbetriebnahme

Die EHS Mono HT Quiet ist einfach in Betrieb zu nehmen und zu warten. Die Einstellungsoptionen können über die Kabelfernbedienung, die Service-Software oder eine Micro SD- Karte* erfolgen.



S-Net Pro 2

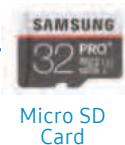

Micro SD Card

FSV Daten
Einstellwerte



* Die Daten können mit der MTF-Samsung-Service-Software (MTF-C02N) auf einem Computer mit einem kompatiblen SD-Kartensteckplatz angezeigt werden.

EHS Mono HT Quiet Serie

Regeleinheit

Vielseitige Kontrollmöglichkeiten nutzen

Mit der Regeleinheit können externe Brauchwasser- und Heizungspufferspeicher genutzt werden. Sie bietet verschiedene Steuerfunktionen, einschließlich 2-Zonen-Steuerung, Photovoltaik, LowNoise-Modus, Notbetrieb u.v.m



EHS Mono HT Quiet | Anhang

Spezifikationen ClimateHub Mono HT Quiet mit integriertem Brauchwasserspeicher (200l | 1Φ)

- Luft-Wasser-Wärmepumpe mit integriertem Brauchwasserspeicher und optionaler, PV-gestützter Brauchwassererwärmung inkl. Zusatzheizung, el. Heizstab und Hocheffizienzpumpe
- Stufenlos leistungsgeregelt**
- Hervorragende Energieeffizienzwerte A+++
- PV und Smart Grid Ready
- Heiz- und optionaler Kühlbetrieb
- Vorlauftemperatur von 5°C - 70°C³
- Betriebsicher bis -30°C Außentemperatur
- 4-stufiger TA Nacht-Silent-Mode (35dB/A)
- 2 Zonen Regelung für Radiatoren, Flächenheizung oder Umluft-Fancoils
- Edelstahlspeicher (SUS316L) nicht rostend. Beständig gegen Korrosion (200l) mit verstellbaren Füßen und Legionellenschaltung
- Intuitive Bedienung, Energiemonitoring und Wasserdurchflussüberwachung über Farbtouchscreen-Fernbedienung
- Einfacher Service über die Gerätefront
- Konnektivität mit SmartThings Wi-Fi, Home IoT, Bixby Sprachsteuerung, KNX, Modbus BACnet und LonWorks
- BAFA | KfW gelistet ... förderfähig
- Wärmepumpen Stromtarif konform. Die EVU Freigabe und geregeltes Abschalten erfolgt über eine Kontaktbelegung - keine Spannungsunterbrechung



Set bestehend aus:	Außengerät Hydro Einheit mit integriertem Brauchwasserspeicher 200l Touch-Fernbedienung			WPLW-Hub Mono HT Quiet-8-200		
System	Außengerät Hydro Einheit mit integriertem Brauchwasserspeicher 260l Touch-Fernbedienung			---		
System	Leistungsdaten	Kapazität	Heizen A7/W35 ¹ / A7/W55 ²	W	8.000/8.000	
			Kühlen A35/W18 ¹	W	8.000	
	Leistungsaufnahme		Heizen A7/W35 ¹ / A7/W55 ²	W	1.600/2.500	
			Kühlen A35/W18 ¹	W	1.700	
	COP (Heizen) nach EN 14511 A7/W35 ¹ / A7/W55 ²				5,0/3,20	
	EER (Kühlen) A35/W18 ¹				4,71	
	SCOP LWT 35°C/ 55°C				4,64/3,38	
	Durchschnittliche saisonale Heizeffizienz* ETAs LWT 35°C/ ETAs LWT 55°C			-	183 (A+++) / 132 (A++)	
	Anlaufstrom			A	1,51	
	Nennstrom			MCA	A	
	Max. Sicherung			MFA	A	
	Norm Wasserdurchflussrate			Liter/Min.	22,9	
	Externer statischer Druck			kPa	80	
	Vorlauftemperaturen ³			Heizen	°C	15-70
				Kühlen	°C	5-25
Funktionen	Smart Grid Ready			-	●	
	PV Anschluss			-	●	
	2-Zonen Regelung (Radiatoren, Flächenheizung o. Umluft-Fancoils)			-	●	
Hydro Einheit mit integriertem Brauchwasserspeicher	Spannungsversorgung			Φ, #, V, Hz	1Φ, 220-240V, 50Hz	
	Brauchwasserspeicher/ Volumen Inhalt/ max. Druck/ max. Temperatur			Liter/bar/Temp.	200 o. 260/10/70	
	Elektrische Zusatzheizung Brauchwasser			kw	3 (230 V)	
	Elektrische Zusatzheizung			kw	2 (optional 4/6 kw)	
	Integrierte Umwälzpumpe			Typ	Grundfos UPMM 25-9.5 (o.baugleich)	
	Sicherheitsorgane			-	Durchflusssensor, Ausdehnungsgefäß, Überdruckventil, Thermostat für Legionellenschaltung, Temperatur- und Druckdifferenzventil	
	Geräuschpegel	Schalldruckpegel ⁴	Heizen	dB(A)	26	
			Kühlen	dB(A)	26	
		Schallleistungspegel ⁵	Heizen/Kühlen	dB(A)	40	
	Abmessung	Gewicht (200l/260l)			kg	130,0 140,0
Abmessung (HxBxT)			mm	1800x595x700		
Außengerät	Spannungsversorgung			Φ, V, Hz	1Φ, 220-240V, 50Hz	
	Busleitung zwischen Hydroeinheit, Außengerät und Touchfernbedienung			mm ²	LIVCY 2x2x0,75	
	Kompressor			Typ	Scroll	
	Plattenwärmetauscher			Typ	Edelstahl (STS304-ST316)	
	Bodenwannenheizung			-	Inklusive	
	Geräuschpegel	Schalldruckpegel ⁴	Heizen	dB(A)	42	
			Kühlen	dB(A)	42	
		Schallleistungspegel ⁵	Heizen	dB(A)	56	
			Kühlen	dB(A)	56	
	Abmessung	Gewicht			kg	136,0
		Abmessung (HxBxT)			mm	1020 x 1270 x 550
	Kältemittel	Typ			R32	Dieses Produkt wird mit dem umweltfreundlichen Kältemittel R32 betrieben.
		Werkseitig vorgefüllt			tCO ₂ e	1,82
					kg	2,70
	Anschlussleitung	Heizung			RL/ VL	Φ, mm, bar
Einsatzbereich	Außentemperatur			Heizen	°C	-30-43
				Kühlen	°C	10-46
	Brauchwassererhitzung			°C	-30-43	

Spezifikationen ClimateHub Mono HT Quiet mit integriertem Brauchwasserspeicher (260l | 3Φ)

- Luft-Wasser-Wärmepumpe mit integriertem Brauchwasserspeicher und optionaler, PV-gestützter Brauchwassererwärmung inkl. Zusatzheizung, el. Heizstab und Hocheffizienzpumpe
- **Stufenlos leistungsgeregelt**
- Hervorragende Energieeffizienzwerte A+++
- PV und Smart Grid Ready
- Heiz- und optionaler Kühlbetrieb
- Vorlauftemperatur von 5°C - 70°C³
- Betriebssicher bis -30°C Außentemperatur
- 4-stufiger TA Nacht-Silent-Mode (35dB/A)
- 2 Zonen Regelung für Radiatoren, Flächenheizung oder Umluft-Fancoils
- Edelstahlspeicher (SUS316L) nicht rostend. Beständig gegen Korrosion (260l) mit verstellbaren Füßen und Legionellenschaltung
- Intuitive Bedienung, Energiemonitoring und Wasserdurchflussüberwachung über Farbtouchscreen-Fernbedienung
- Einfacher Service über die Gerätefront
- Konnektivität mit SmartThings Wi-Fi, Home IoT, Bixby Sprachsteuerung, KNX, Modbus BACnet und LonWorks
- BAFA | KfW gelistet ... förderfähig
- Wärmepumpen Stromtarif konform. Die EVU Freigabe und geregeltes Abschalten erfolgt über eine Kontaktbelegung - keine Spannungsunterbrechung



WPLW-Hub Mono HT Quiet-8-260-3	WPLW-Hub Mono HT Quiet-12-260-3	WPLW-Hub Mono HT Quiet-14-260-3
8.000/8.000	12.000/12.000	14.000/14.000
8.000	12.000	14.000
1.600/2.500	2.350/3.529	2.770/4.179
1.702	2.637	3.146
5,0/3,20	5,11/3,40	5,05/3,35
4,71	4,55	4,46
4,64/3,38	4,90/3,78	4,83/3,75
183 (A+++) / 132 (A++)	193 (A+++)	190 (A+++)
0,50	0,74	0,87
16	16	16
16	16	16
22,9	34,3	40,1
80	71	60
15-70	15-70	15-70
5-25	5-25	5-25
●	●	●
●	●	●
●	●	●
3Φ, 380-415,50Hz	3Φ, 380-415,50Hz	3Φ, 380-415,50Hz
260/10/70	260/10/70	260/10/70
3 (230 V)	3 (230 V)	3 (230 V)
6	6	6
Grundfos UPMM 25-9.5 (o.baugleich)	Grundfos UPMM 25-9.5 (o.baugleich)	Grundfos UPMM 25-9.5 (o.baugleich)
Durchflusssensor, Ausdehnungsgefäß, Überdruckventil, Thermostat für Legionellenschaltung, Temperatur- und Druckdifferenzventil		
26	30	30
26	30	30
40	44	44
140,0	140,0	140,0
1800 x 595 x 700	1800 x 595 x 700	1800 x 595 x 700
3Φ, 380-415V, 50Hz	3Φ, 380-415V, 50Hz	3Φ, 380-415V, 50Hz
LIVCY 2x2x0.75	LIVCY 2x2x0.75	LIVCY 2x2x0.75
Scroll	Scroll	Scroll
Edelstahl (STS304-ST316)	Edelstahl (STS304-ST316)	Edelstahl (STS304-ST316)
Inklusive	Inklusive	Inklusive
42	46	47
42	46	47
56	59	60
56	59	60
136,0	137,0	137,0
1020 x 1270 x 550	1020 x 1270 x 550	1020 x 1270 x 550
R32 hat ein GWP von 675 und enthält fluoriertes Treibhausgas.		
1,82	2,23	2,23
2,70	3,30	3,30
28/28/3	28/28/3	28/28/3
-30-43	-30-43	-30-43
10-46	10-46	10-46
-30-43	-30-43	-30-43

Technische Änderungen und Irrtum vorbehalten

Überspannungsschutzkonzept



Überspannungsschutz gemäß DIN VDE 0100 Teil 443 und 534 bestückt gemäß MTF-Samsung Überspannungskonzept

Kleinverteiler | Industrie Qualität

Schutzart IP65 | Schutzklasse II

Bemessungsisolationsspannung U_i | 1000V

1-reihig | 14 Teilungseinheiten

Integrierte Belüftungselemente zur Verminderung der Kondenswasserbildung

Abdeck- und Beschriftungsstreifen | Inklusive Hauptschalter

Öffnungen für Kabelführungen | Kabelverschraubungen beigelegt

Abmessung (HxBxT) 315 x 300 x 155

Zubehör



Touch Fernbedienung

Optionale Backup Heizung (4kW)
1Φ, 2, 220-240V, 50Hz

Optionale Backup Heizung (6kW)
1Φ, 2, 220-240V, 50Hz

MWR-WW10N

MHC-400FE

MHC-600FE

Zubehör

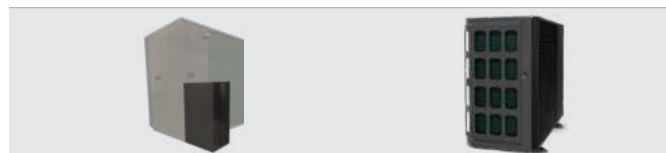

Kubus Cover aus Aluminium pulverbeschichtet in Gehäusefarbe, für die Abdeckung von Vor-, Rücklauf- und elektrische Leitungen

Seitenverkleidung pulverbeschichtet in Gehäusefarbe, für die Teilabdeckung des Wärmetauschers

Kubus Cover-WPLW-5-8-HT R290

Kubus Cover-WPLW-8 (R32) 12-14-16-HT R32 und R290

SVK-WPLW-5-8-HT R290

SVK-WPLW-8 (R32) 12-14-16-HT R32 und R290

Abm. (H x B x T):
480 x 230 x 250 mm

Abm. (H x B x T):
600 x 285 x 250 mm

Abm. (H x B):
800 x 300 mm

Abm. (H x B):
980 x 300 mm

¹A+++ Energie Label gemäß delegierter Verordnung EU Nr 811/2013 Energiekennzeichnung 2019

²A2W Bedingung: (Heizen) Wasser Ein/Aus 30°C/35°C, Außengerät Luft 7°C (TK)/6°C (FK); (Kühlen) Wasser Ein/Aus 23°C/18°C, Außengerät Luft 35°C(TK).

³A2W Bedingung: (Heizen) Wasser Ein/Aus 47°C/55°C, Außengerät Luft 7°C(TK)/6°C(FK).

⁴Heizungsvorlauf 70°C fallend auf +10°C Außentemperatur (max. 70°C fallend auf -5°C)

⁵Schallleistungspegel-Bezugsdaten gemessen in Anlehnung an die DIN EN 12102-1:2018-02 (1 Meter Abstand in einem schalltoten Raum)

⁶Schallleistungspegel-Bezugsdaten gemessen in Anlehnung an die DIN EN 12102-1:2018-02 (1 Meter Abstand in einem schalltoten Raum)

2023 Winner
DESIGN PLUS
powered by: ISH

EUROVENT
CERTIFIED
PERFORMANCE
www.eurovent-certification.com



EHS Mono HT Quiet | Anhang

Spezifikationen ClimateHub Mono HT Quiet mit externem Brauchwasserspeicher (1Φ)

- Luft-Wasser-Wärmepumpe zum Anschluss an bauseitige Speicher.
- Ansteuerung PV-gestützte Brauchwassererwärmung inkl. Zusatzheizung, el. Heizstab, Pumpe, Legionellenschaltung u.a.
- **Stufenlos Leistungsgeregelt**
- Hervorragende Energieeffizienzwerte A+++
- PV und Smart Grid Ready
- Heiz- und optionaler Kühlbetrieb
- Vorlauftemperatur von 5°C - 70°C³
- Betriebssicher bis -30°C Außentemperatur
- 4-stufiger TA Nacht-Silent-Mode (35dB/A)
- 2 Zonen Regelung für Radiatoren, Flächenheizung oder Umluft-Fancoils
- Edelstahlspeicher (SUS316L) nicht rostend. Beständig gegen Korrosion (200l) mit verstellbaren Füßen und Legionellenschaltung
- Intuitive Bedienung, Energiemonitoring und Wasserdurchflussüberwachung über Farbtouchscreen-Fernbedienung
- Konnektivität mit SmartThings Wi-Fi, Home IoT, Bixby Sprachsteuerung, KNX, Modbus BACnet und LonWorks
- BAFA | KfW gelistet ... förderfähig



Set bestehend aus:		Außengerät Regeleinheit zur Steuerung bauseitiger Komponenten Touch-Fernbedienung		WPLW-Mono HT Quiet-8-RE		
System	Leistungsdaten	Heizen A7/W35 ¹ / A7/W55 ²	W	8.000/8.000		
		Kühlen A35/W18 ¹	W	8.000		
	Leistungsaufnahme	Heizen A7/W35 ¹ / A7/W55 ²	W	1.600/2.500		
		Kühlen A35/W18 ¹	W	1.700		
	COP (Heizen) nach EN 14511 A7/W35 ¹ / A7/W55 ²			5.00/3.20		
	EER (Kühlen) A35/W18 ¹			4.71		
	SCOP LWT 35°C/ 55°C			4.64/3.38		
	Durchschnittliche saisonale Heizeffizienz* ETAs LWT 35°C/ ETAs LWT 55°C		-	183 (A+++) / 132 (A++)		
	Anlaufstrom			A	1.51	
	Nennstrom		MCA	A	26	
	Max. Sicherung		MFA	A	32	
	Norm Wasserdurchflussrate			Liter/Min.	22.9	
	Externer statischer Druck bei Nutzung MTF-HEP-25-3			kPa	70	
	Vorlauftemperaturen ³		Heizen	°C	15-70	
			Kühlen	°C	5-25	
Funktionen	Smart Grid Ready		-	●		
	PV Ready		-	●		
	2-Zonen Regelung (Radiatoren, Flächenheizung o. Umluft-Fancoils)		-	●		
Außengerät	Spannungsversorgung		Φ, V, Hz	1Φ, 220-240V, 50Hz		
	Busleitung zwischen Außengerät, Regeleinheit und Touchfernbedienung		mm ²	LVIC 2 x 2 x 0.75		
	Kompressor		Typ	Scroll		
	Plattenwärmetauscher		Typ	Edelstahl (STS304-ST316)		
	Bodenwannenheizung		-	Inklusive		
	Geräuschpegel	Schalldruckpegel ⁴	Heizen	dB(A)	42	
			Kühlen	dB(A)	42	
		Schallleistungspegel ⁵	Heizen	dB(A)	56	
			Kühlen	dB(A)	56	
	Abmessung	Gewicht		kg	136.0	
		Abmessung (HxBxT)		mm	1020 x 1270 x 550	
	Kältemittel	Typ		R32	Dieses Produkt wird mit dem umweltfreundlichen Kältemittel R32 betrieben.	
		Werkseitig vorgefüllt		tCO ₂ e	1.82	
	Anschlussleitungen	Heizung	RL/ VL	Φ, mm, bar	28/28/3	
			Einsatzbereich		Außentemperatur	
		Heizen	°C	-30-43		
		Kühlen	°C	10-46		
		Brauchwassererhitzung	°C	-30-43		

Technische Änderungen und Irrtum vorbehalten

¹A+++ Energie Label gemäß delegierter Verordnung EU Nr 811/2013 Energiekennzeichnung 2019

¹A2W Bedingung: (Heizen) Wasser Ein/Aus 30°C/35°C, Außengerät Luft 7°C (TK)/6°C (FK); (Kühlen) Wasser Ein/Aus 23°C/18°C, Außengerät Luft 35°C(TK).

²A2W Bedingung: (Heizen) Wasser Ein/Aus 47°C/55°C, Außengerät Luft 7°C(TK)/6°C(FK).

³Heizungsvorlauf 70°C fallend auf +10°C Außentemperatur (max. 70°C fallend auf -5°C)

⁴Schalldruckpegel-Bezugsdaten gemessen in Anlehnung an die DIN EN 12102-1:2018-02 (1 Meter Abstand in einem schalltoten Raum)

⁵Schallleistungspegel-Bezugsdaten gemessen in Anlehnung an die DIN EN 12102-1:2018-02 (1 Meter Abstand in einem schalltoten Raum)



Zubehör

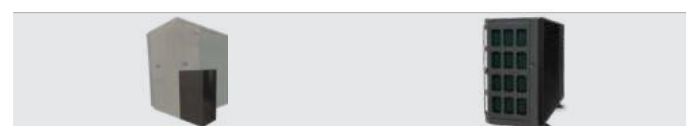

Kubus Cover aus Aluminium pulverbeschichtet in Gehäusefarbe, für die Abdeckung von Vor-, Rücklauf- und elektrische Leitungen

Seitenverkleidung pulverbeschichtet in Gehäusefarbe, für die Teilabdeckung des Wärmetauschers

Kubus Cover-WPLW-5-8-HT R290	Kubus Cover-WPLW-8 (R32) 12-14-16-HT R32 und R290	SVK-WPLW-5-8-HT R290	SVK-WPLW-8 (R32) 12-14-16-HT R32 und R290
Abm. (H x B x T): 480 x 230 x 250 mm	Abm. (H x B x T): 600 x 285 x 250 mm	Abm. (H x B): 800 x 300 mm	Abm. (H x B): 980 x 300 mm

Spezifikationen ClimateHub Mono HT Quiet mit externem Brauchwasserspeicher (3Φ)

- Luft-Wasser-Wärmepumpe zum Anschluss an bauseitige Speicher. Ansteuerung PV-gestützte Brauchwassererwärmung inkl. Zusatzheizung, el. Heizstab, Pumpe, Legionellenschaltung u.a.
- Stufenlos leistungsgeregt**
- Hervorragende Energieeffizienzwerte A+++
- PV und Smart Grid Ready
- Heiz- und optionaler Kühlbetrieb
- Vorlauftemperatur von 5°C - 70°C³
- Betriebssicher bis -30°C Außentemperatur
- 4-stufiger TA Nacht-Silent-Mode (35dB/A)
- 2 Zonen Regelung für Radiatoren, Flächenheizung oder Umluft-Fancoils
- Edelstahlspeicher (SUS316L) nicht rostend. Beständig gegen Korrosion (200l) mit verstellbaren Füßen und Legionellenschaltung
- Intuitive Bedienung, Energiemonitoring und Wasserdurchflussüberwachung über Farbtouchscreen-Fernbedienung
- Konnektivität mit SmartThings Wi-Fi, Home IoT, Bixby Sprachsteuerung, KNX, Modbus BACnet und LonWorks
- BAFA | KfW gelistet ... förderfähig



WPLW-Mono HT Quiet-8-RE-3	WPLW-Mono HT Quiet-12-RE-3	WPLW-Mono HT Quiet-14-RE-3
8.000/8.000	12.000/12.000	14.000/14.000
8.000	12.000	14.000
1.600/2.500	2.350/3.529	2.770/4.149
1.700	2.640	3.140
5.00/3.20	5.11/3.40	5.05/3.35
4.71	4.55	4.46
4.64/3.38	4.90/3.78	4.83/3.75
183 (A+++) / 132 (A++)	193 (A+++) / 148 (A++)	190 (A+++) / 147 (A++)
0.50	0.74	0.87
16	16	16
16	16	16
22.9	34.3	40.1
70	60	48
15-70	15-70	15-70
5-25	5-25	5-25
●	●	●
●	●	●
●	●	●
3Φ, 380-415V, 50Hz	3Φ, 380-415V, 50Hz	3Φ, 380-415V, 50Hz
LIYCY 2 x 2 x 0.75	LIYCY 2 x 2 x 0.75	LIYCY 2 x 2 x 0.75
Scroll	Scroll	Scroll
Edelstahl (STS304-ST316)	Edelstahl (STS304-ST316)	Edelstahl (STS304-ST316)
Inklusive	Inklusive	Inklusive
42	46	47
42	46	47
56	59	60
56	59	60
136.0	137.0	137.0
1020 x 1270 x 550	1020 x 1270 x 550	1020 x 1270 x 550
R32 hat ein GWP von 675 und enthält fluoriertes Treibhausgas.		
1.82	2.23	2.23
2.70	3.30	3.30
28/28/3	28/28/3	28/28/3
-30-43	-30-43	-30-43
10-46	10-46	10-46
-30-43	-30-43	-30-43

Technische Änderungen und Irrtum vorbehalten

Überspannungsschutzkonzept

Überspannungsschutz gemäß DIN VDE 0100 Teil 443 und 534 bestückt gemäß MTF-Samsung Überspannungskonzept
Kleinverteiler Industrie Qualität
Schutzart IP65 Schutzklasse II
Bemessungsisolationsspannung Ui 1000V
1-reihig 14 Teilungseinheiten
Integrierte Belüftungselemente zur Verminderung der Kondenswasserbildung
Abdeck- und Beschriftungstreifen Inklusive Hauptschalter
Öffnungen für Kabelführungen Kabelverschraubungen beigelegt
Abmessung (HxBxT) 315 x 300 x 155

Wi-Fi Kit



Typ	MIM-H04EN-E
Kompatible Fernbedienung	MWR-WW10N
Maximale angeschlossene Regeleinheiten	16
App	SmartThings
Sprachsteuerung	Bixby
Kühlen/Heizen Aktivierung	GPS-Geofencing
Automation	Kundenspezifische Regelung mit einer Vielzahl von Optionen
Szenarien hinzufügen	Einfache Steuerung im benutzerdefinierten Modus
Energiemonitoring	Bis zu 16 Einheiten
Abmessung (HxBxT)	130 x 185 x 29

Mono Regeleinheit



Typ	MIM-E03EN
Touch-Fernbedienung MWR-WW10N	- Inklusive
Vorlauf/Rücklauf Fühler	- Inklusive
Speicherfühler	- Inklusive
Strömungssensor mit 2 m Länge zum Einbau beigelegt	- Inklusive
Strömungssensor mit 10 m Länge mit Stecker und Kupplung  zum Einbau	- Optional
Regelung externer Komponenten	-
Zusatzheiz (Brauchwasser)	-
Zusatzheiz (Heizung)	-
3 Wege Umschaltventil	-
2 Zonenventile	-
2 Raumthermostate	-
Primär Pumpe (PWM oder AC)	-
2 Zonen-Regelung	-
3 Wege Mischventil	-
2 Heizungspumpen (AC)	-
Smart Grid Ready	-
PV Ready	-
Kompressor Leistungsbegrenzung (0-10V)	-
Abmessung	Gewicht kg 3.5
	Abmessung (HxBxT) mm 340 x 290 x 110
MTF-HEP-SK	Signalkabel mit Superseal Stecker für die Übertragung von PWM-Signalen für MTF HEP-25-3

Gerätelayout

Mono Außengeräte HT Quiet 8, 12 und 14 kW

AE080BXYD*G/EU | AE120BXYDGG/EU | AE140BXYDGG/EU

Abmessungen in mm

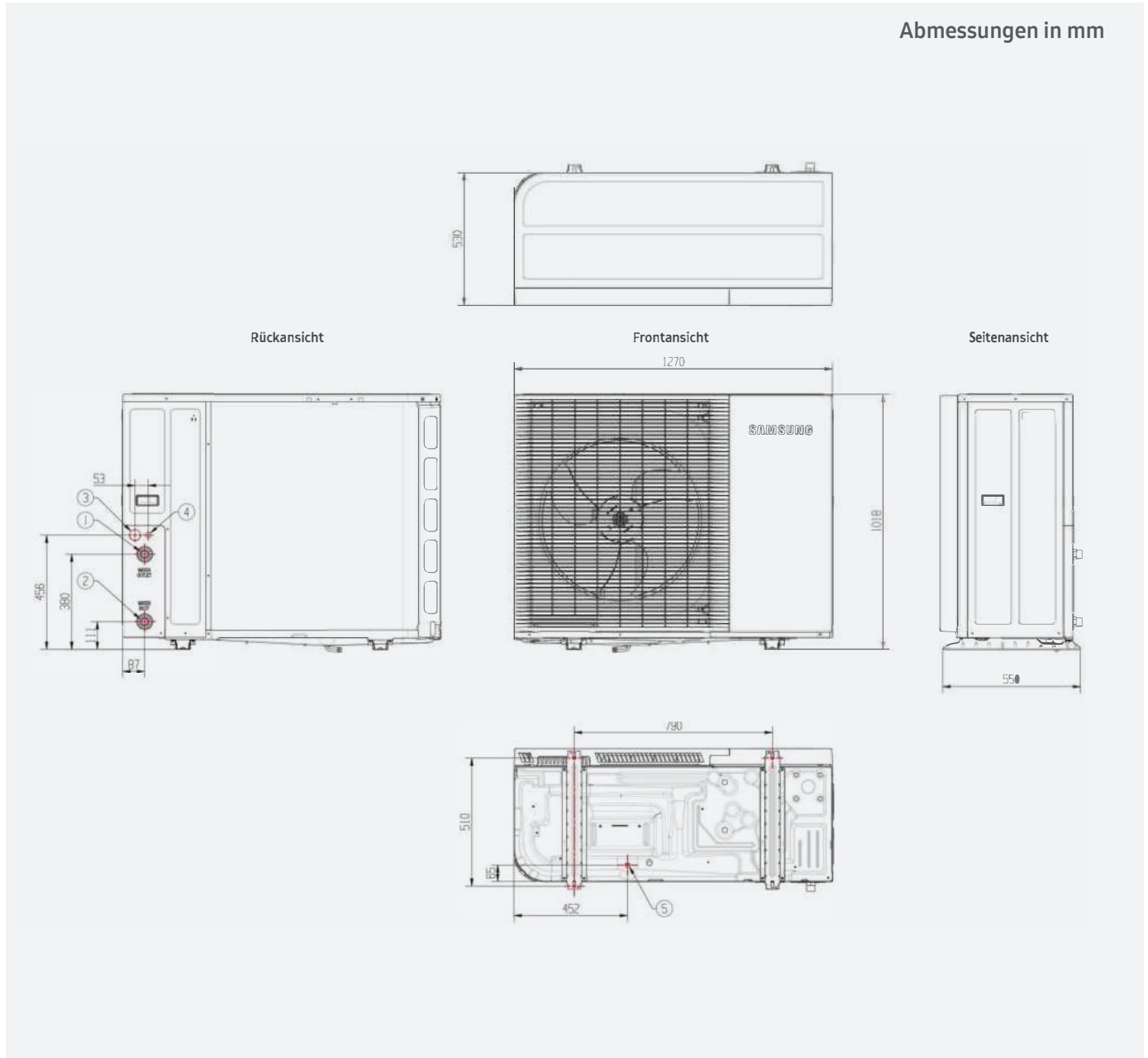

Nr.	Bezeichnung	Typ/Maße
1	Vorlauf	ø 1"
2	Rücklauf	ø 1"
3	Durchführung Zuleitung	ø 44
4	Durchführung Busleitung	ø 22
5	Kondensatablauf	Mit dem beigelegten Ablaufstutzen anschließen

Hydroeinheiten mit integriertem Brauchwasserspeicher

AE200CNWMEG/EU | AE260CNWMGG/EU

Abmessungen in mm

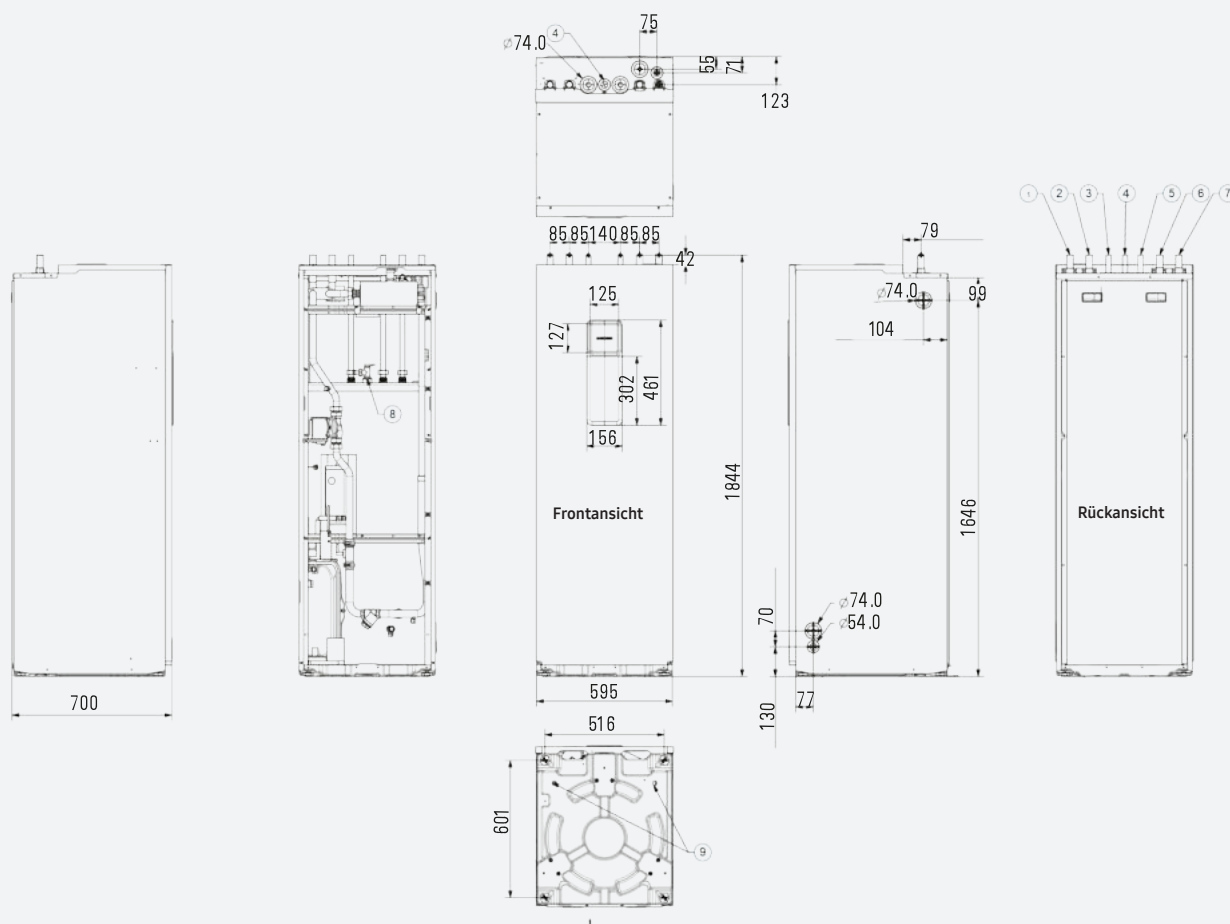

Nr.	Bezeichnung	Typ/Maße	
		AE200RNWMEG/EU	AE260RNWMGG/EU
1	Heizkreis Rücklauf	ø 28 mm	ø 28 mm
2	Heizkreis Vorlauf	ø 28 mm	ø 28 mm
3	Kaltwasser Eintritt CU	ø 22 mm	ø 22 mm
4	Zirkulationsanschluss CU	Nicht möglich	ø 22 mm
5	Warmwasser Austritt CU	ø 22 mm	ø 22 mm
6	Vorlauf von der Wärmepumpe	ø 28 mm	ø 28 mm
7	Rücklauf zur Wärmepumpe	ø 28 mm	ø 28 mm
8	Warmwasser, Sicherheitsventil	Gewinde 1/2"	Gewinde 1/2"
9	Kondensatablaufverschlusskappen	Beigefügt	Beigefügt

Mono Regeleinheit

MIM-E03EN

Abmessungen in mm

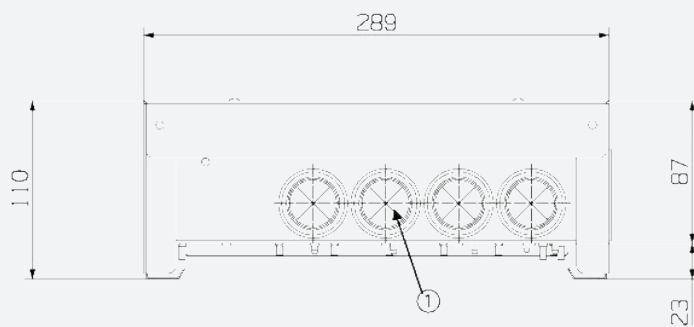
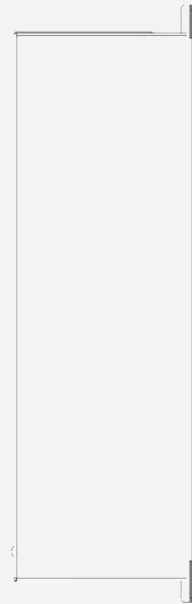
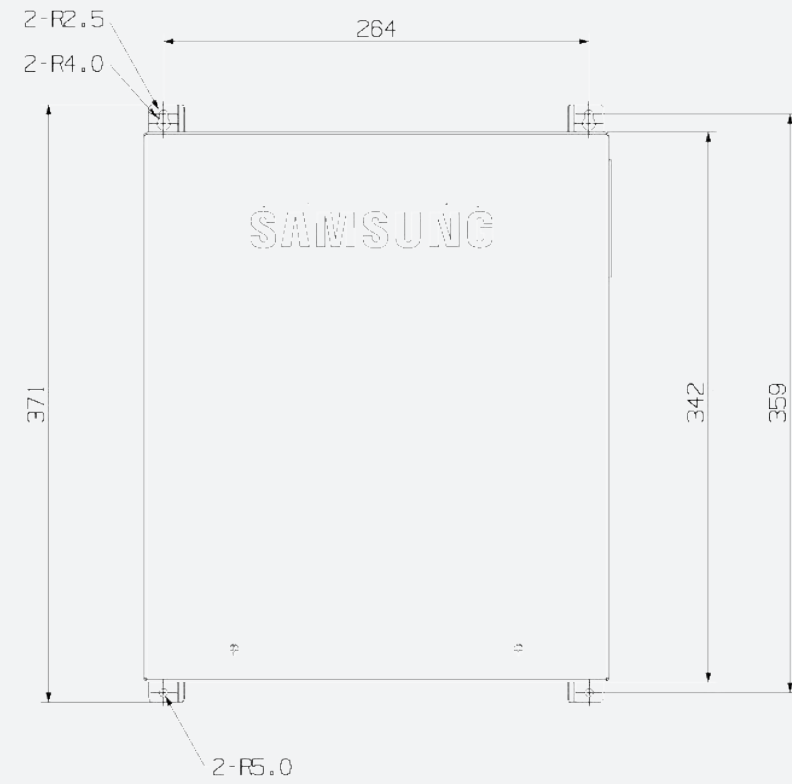

Nr.	Bezeichnung
1	Durchführung Elektrik und Datenleitungen

**Mehr Informationen
erhalten Sie unter**

www.mtf-online.net

www.mtf-waermepumpe.de

www.mtf-media.net

www.mtf-hololens.net

MTF Marken-Distributions GmbH
Niedersachsenstraße 12 | 48465 Schüttorf
Fon. +49 (0) 5923 988440 | Fax. +49 (0) 5923 98844999
Mail. mtf@mtf-online.net | Web. www.mtf-online.net